



## Microwave Oven



### First Use Safety Recommendation

Please read through this booklet for safe and efficient use of the appliance. We urge you to read the "Hint's" section and also follow all detailed instructions even if you are familiar with using this appliance.

Keep this guide handy for future reference.

English Page 02

Farsi Page 25

Arabic Page 37

# MZ3000PG/MZ3000PGSA

230 -240V

220V



Fig B

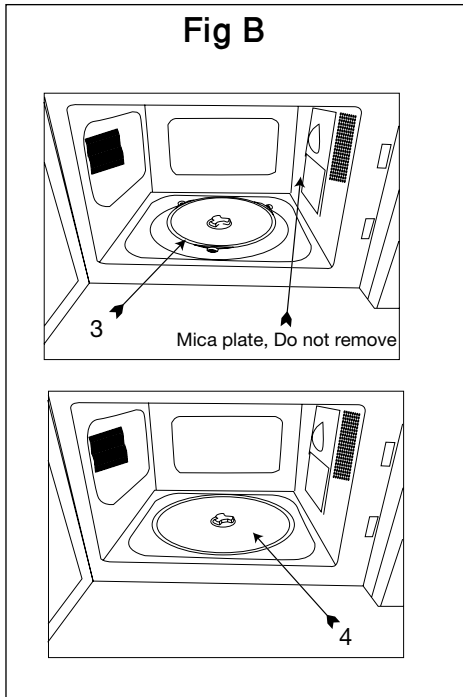
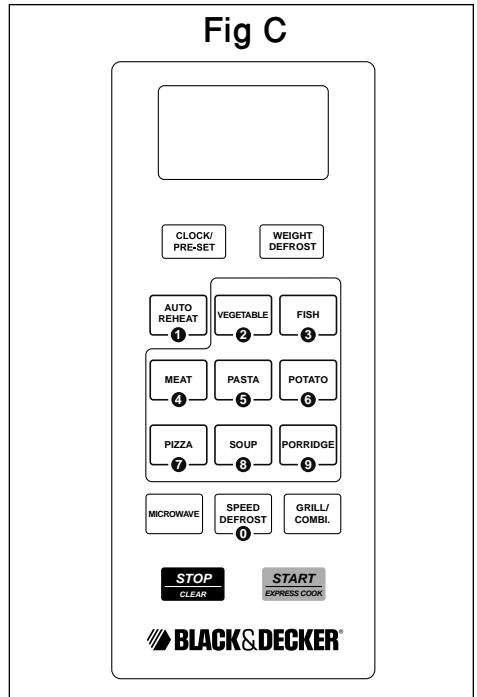

Fig C



**Intended use**

Your Black & Decker microwave oven is designed to heat appropriate foods & beverages using electromagnetic radiation. Always check the suitability of ingredients before cooking.

Do not use this appliance for any other purpose. This product is intended for indoor household use only.

**Safety instructions**

IMPORTANT SAFETY INSTRUCTIONS

READ CAREFULLY AND KEEP FOR FUTURE REFERENCE

- While using electrical appliances, in order to reduce the risk of fire, electric shock, and / or injury to persons, basic safety precautions should be followed, including the following:

**Warning:** If the door or door seals are damaged, the oven must not be operated until it has been repaired by a competent person

**Warning:** It is hazardous for anyone other than a competent person to carry out any service or repair operation that involves the removal of a cover which gives protection against exposure to microwave energy

**Warning:** Liquids and other foods must not be heated in sealed containers since they are liable to explode

**Warning:** Only allow children to use the oven without supervision when adequate instructions have been given so that the child is able to use the oven in a safe way and understands the hazards of improper use

- This microwave oven is a free-standing unit & must not be built-in or placed in a cabinet.
- The oven must have sufficient air flow. To ensure good ventilation, a gap of 10 centimetres is required at the back, 15 centimetres at one side, 30 centimetres at the other side and 30 centimetres above.
- Only use utensils that are suitable for use in microwave ovens
- When heating food in plastic or paper containers, keep an eye on the oven due to the possibility of ignition
- If smoke is observed, switch off or unplug the appliance and keep the door closed in order to stifle any flames
- Microwave heating of beverages can result in delayed eruptive boiling therefore care must be taken when handling the container
- The contents of feeding bottles and baby food jars shall be stirred or shaken and the temperature checked before consumption, in order to avoid burns
- Eggs in their shell and whole hard-boiled eggs should not be heated in microwave ovens since they may explode, even after microwave heating has ended
- The oven should be cleaned regularly and any food deposits removed
- Failure to maintain the oven in a clean condition could lead to deterioration of the surface that could adversely affect the life of the appliance and possibly result in a hazardous situation
- To protect against the risk of electric shock, DO NOT IMMERSER the appliance, cord set or plug in water or other liquids.
- Do not remove the feet from this product.
- Do not cook food directly on the glass tray. Always use a bowl or other container that is suitable for use in a microwave oven

### Using your appliance

- Do not operate any appliance with a damaged cord or plug, or after the appliance malfunctions, or is dropped or damaged in any manner. Return the complete appliance to your nearest authorised service facility for examination, electrical repair, mechanical repair or adjustment to avoid any hazard.
- Do not attempt to repair the appliance yourself; instead, take it to your Black & Decker-owned or Authorised Service Centre for repair.
- The use of attachments or accessories not recommended or sold by this appliance manufacturer may result in fire, electric shock or personal injury.
- Do not let the cord hang over the edge of a table, counter, or touch hot surfaces.
- Avoid touching hot surfaces, use handles and knobs.
- Do not operate or place any part of this appliance on or near any hot surfaces (such as gas or electric burner or in a heated oven) or any appliance that generates steam.
- Do not abuse the cord. Never carry the appliance by the cord or yank it to disconnect it from the outlet; instead, grasp the plug and pull to disconnect.
- When using an extension cord with your appliance, make sure the extension cord is correctly wired, and rated for its use.
- The microwave oven should be placed on a flat stable surface which can hold the weight of the appliance and the heaviest of food likely to be cooked inside.
- Do not place any item on top of the oven.
- Do not operate the microwave oven without the glass tray or roller support in their proper positions.
- Make sure that the power supply cord is undamaged and does not run under the microwave oven or over any hot or sharp surfaces.

## English

- Do not operate the appliance when empty. This could damage the oven.
  - Do not use the oven to store any items.
  - Food surrounded by a membrane, such as egg yolks, potatoes, chicken livers, etc. must be pierced several times with a fork before cooking.
  - Do not use metal pans or dishes with metal handles.
  - Never place any item with a metal trim inside a microwave.
  - Always remove twist-ties from any foods before operating the microwave.
  - Some plastics are not suitable for use in a microwave. Always check the suitability of any item before use.
  - Do not cook in a container with a restricted opening as they may explode if heated in a microwave oven.
  - Conventional meat or candy thermometers must not be used in the oven. Only thermometers that are specifically made for microwaves should be used.
  - Microwave utensils should be used only in accordance with the manufacturer's instructions.
  - Do not attempt to deep-fry foods in this oven.
  - Microwave ovens heat the food in a container and not the container itself. It is always necessary to check the temperature of the food to ensure it is correctly cooked.
  - Do not place the oven where heat, moisture or high humidity are generated, or near combustible materials.
- Warning:** Check the oven for any damage, such as a misaligned or bent door, damaged door seals and sealing surface, broken or loose door hinges & latches and dents inside the cavity or on the door. If there is any damage, do not operate the oven.
- Do not cover or block any openings on the appliance.
  - Do not use solvents or other corrosive chemicals or vapours for cleaning this appliance.
  - Never leave metal utensils in the Microwave.
  - During use the appliance becomes hot. Care should be taken to avoid touching heating elements inside the oven.
- Warning:** Accessible parts may become hot during use. Young children should be kept away.
- Do not use harsh abrasive cleaners or sharp metal scrapers to clean the oven door glass since they can scratch the surface, which may result in shattering of the glass.
  - The temperature of accessible surfaces may be high when the appliance is operating.
  - This appliance is not intended to be operated by means of external timer or separate remote-control system.
  - The door or the outer surface may get hot when the appliance is operating.
  - If smoke is observed, switch off or unplug the appliance and keep the door closed in order to stifle any flames.
  - Always stir food to distribute the heat evenly and allow it to stand for a few minutes before consumption.
  - Containers used for cooking can become hot because of heat transferred from the heated food. Always use oven gloves when removing items from the oven.
  - If steam accumulates inside or around the outside of the oven door, wipe with a soft cloth. This may occur when the microwave oven is operated under high humidity conditions and in no way indicates malfunction of the unit.

### Safety of others

- This appliance is not intended for use by persons (including children) with reduced physical, sensory or mental capabilities, or lack of experience and knowledge, unless they have been given supervision or instruction concerning use of the appliance by a person responsible for their safety.
- Children should be supervised to ensure that they do not play with the appliance.
- Close supervision is necessary when any appliance is used by or near children.
- Never leave an appliance unattended when in use.

### After use

- Switch off and remove the plug from the power outlet when not in use, before assembling or disassembling parts, cleaning or carrying out any maintenance of the appliance. Never pull the cord while removing it from the power outlet.
- Keep children and animals away from the unit and cord set.

### Inspection and repairs

If the supply cord is damaged, it must be replaced by the manufacturer, its service agent or similarly qualified persons in order to avoid a hazard.

### Electrical safety



This product must be earthed. Always check that the power supply corresponds to the voltage on the rating plate

Power plugs must match the outlet. Never modify the plug in any way. Do not use any adaptor plugs with earthed (Class I) appliances. Unmodified plugs and matching outlets will reduce the risk of electric shock.

Never operate an appliance directly below the socket-outlet it is connected to.

Do not insert any object into the openings on the outer case.

### Extension cables & Class I product

- A 3-core cable must be used as your appliance is earthed and of Class I construction.
- Up to 30m (100 ft) can be used without loss of power.
- If the supply cord is damaged, it must be replaced by the manufacturer or an authorised Black & Decker Service Centre in order to avoid a hazard.

### Features (Fig. A)

- 1 Control panel
- 2 Turntable shaft
- 3 Roller support
- 4 Glass tray
- 5 Observation window
- 6 Door
- 7 Safety interlock system
- 8 Door release
- 9 Grill rack
- 10 Heating element

- Remove all packaging from the appliance.
- Inspect the oven after unpacking for any damage such as a misaligned or damaged door, dents or holes in the door window and screen, and any dents in the cavity. If any of these are seen, DO NOT use the oven.
- Clean the appliance before first use.

### Assembly (Fig. B)

**Warning!** Before assembly, make sure that the appliance is switched off and unplugged.

- Place the appliance on a flat, even surface.
- Open the door (6) & place the stem into the hole in the cavity base. The door is opened by pressing the door release.
- Place the roller support (3) into the hole in the cavity.



## English

- Align the glass tray (4) on top of the roller support.
- Connect the appliance to a suitable electrical supply.

### Setting the Clock

When the microwave oven is connected to a suitable electrical supply, the oven will display "0:00".

To set the correct time, for example: To set 8:00 .

- 1 Press the "CLOCK/PRE-SET"  button. The hour figures will flash.
- 2 Press the number buttons "8", "0", "0" in order.
- 3 Press the "CLOCK/PRE-SET"  button to finish setting the clock. The time will be shown in the LED display.





**Note:** If "STOP/CLEAR"  button is pressed or if there is no operation within 1 minute, the oven will revert to its previous state automatically.

### Use (Fig. C)

Press the door release (8) to open the oven door then place the container onto the glass tray (4).

Close the door & press the Microwave  button repeatedly until the required power setting is shown in the LED display.

The Microwave power level can be adjusted to suit the required cooking method. There are five power settings available. These are:



- |                             |   |        |
|-----------------------------|---|--------|
| Press Microwave once        |  | 100%   |
| The LED display will show   |   | "P100" |
| Press Microwave twice       |  | 80%    |
| The LED display will show   |   | "P 80" |
| Press Microwave three times |  | 50%    |
| The LED display will show   |   | "P 50" |
| Press Microwave four times  |  | 30%    |
| The LED display will show   |   | "P 30" |
| Press Microwave five times  |  | 10%    |
| The LED display will show   |   | "P 10" |

Enter the required cooking time using the numbered buttons on the control panel (1).

**Note:** The maximum microwave cooking time is 99 minutes and 99 seconds.

Press the "Start / Express Cook"  button to start cooking.

**Example:** To cook an item at 50% power for 10 minutes

- 1 Press the Microwave  button three times so that P50 shows in the LED
- 2 Press the numeric buttons 1, 0, 0, 0 in sequence
- 3 Press the Start / Express Cook  button to start cooking

**Note:** During Microwave cooking, the Microwave  button can be pressed to display the current microwave power in the LED for 3 seconds. After three seconds, the display will revert to normal.

**Note:** During cooking, the "CLOCK/PRE-SET"  button can be pressed to show the current time in the LED for 2-3 seconds. The display will then revert to normal.

Once cooking has completed, an audible signal will be heard. Open the door & remove the cooked food.

Always use oven gloves when removing items from the oven.

If the door of the oven is opened during cooking, the microwave oven will automatically stop working. Cooking will continue after re-closing the door.

If the remaining cooking time is not required, press the "Stop / Clear"  button to cancel further cooking.

Operating the oven when empty could damage the oven.

To stop the oven during operation, press the Stop / Clear  button.

### Delayed Cooking:

This appliance can be programmed to start cooking at a pre-set time.

To do this, first select the required program.

Press "CLOCK/PRE-SET"  button to display the current clock. The hour figures will flash.

Enter the required start time using the numeric buttons.

Press the "START/EXPRESS COOK"  button to confirm the setting. The LED will show the current time.

When the set time coincides with the actual time shown on the LED, cooking will commence.

**Note:** The time set must be between 0:00 and 23:59.

**Note:** Do not operate the appliance when empty. This could damage the oven.

**Note:** If the "STOP/CLEAR"  button is pressed while setting the start time, or if there is no operation within 1 minute, the appliance will revert to the previous state automatically.

**Note:** The clock must be set before using Delayed Cooking.

**Note:** Do not use this feature to defrost frozen items.

**Note:** After setting the Microwave to cook at a later time, pressing the "CLOCK/PRE-SET"  button will cause the pre-set time to flash in the LED for 2-3 seconds. The Microwave will then revert to the clock display.

### Express Cooking:

Press the "START/EXPRESS COOK"  button to start cooking for 30 seconds at

100% power. Each additional press will increase the cooking time by 30 seconds up to 1 minute 30 seconds. After this, the cooking time will increase by 1 minute, until the maximum cooking time of 12 minutes is reached.



### Weight Defrost:

Press the "DEFROST BY W.T."  button. The LED will display "dEF1".

Use the numeric control pad to enter the weight (in grams) of the item to be defrosted.

Press the "START/EXPRESS COOK"  button to start defrosting. The defrost time will count down in the LED.

**Example:** Defrost 500g of beef:

- 1 Press the "WEIGHT DEFROST BY W.T."  button. The LED will display "dEF1".
- 2 Press 5, 0, 0 in sequence
- 3 Press the "START/EXPRESS COOK"  button to start defrosting, and the cooking time will count down.

**Note:** Weights must be entered in grams

**Note:** The defrosting weight range is 100g-2000g.

### Rapid Defrost:

To defrost food faster, press the "Speed Defrost" button the oven will display "dEF2".









Use the numeric control pad to enter the weight (in grams) of the item to be defrosted.

Press the "START/EXPRESS COOK"  button to start defrosting. The defrost time will count down in the LED.

**Note:** The defrosting weight range is 100g-1200g.



**This Microwave has 9 programmed cooking modes:**

Cooking Mode	Weight (g)	Button Press	LED Display
 A-1 Auto Reheat	150	Once	150
	250	Twice	250
	350	Thrice	350
	400	4 times	400
 A-2 Vegetable	150	Once	150
	350	Twice	350
	500	Thrice	500
 A-3 Fish	150	Once	150
	250	Twice	250
	350	Thrice	350
	400	4 times	400
	450	5 times	450
 A-4 Meat	150	Once	150
	300	Twice	300
	450	Thrice	450
	600	4 times	600
 A-5 Pasta	50 (with water 450)	Once	50
	100 (with water 800)	Twice	100
	150 (with water 1200)	Thrice	150
 A-6 Potato	(about 200)	Once	1
	(about 400)	Twice	2
	(about 600)	Thrice	3
 A-7 Pizza	1 (about 80)	Once	1
	2 (about 160)	Twice	2
	3 (about 250)	Thrice	3
 A-8 Soup	500	Once	500
	750	Twice	750
	1000	Thrice	1000
 A-9 Porridge	550	Once	550
	1100	Twice	1100

To use a programme, first press the button for the required cooking mode. The same button must then be pressed a number of times until the weight of the ingredients is shown. Consult the table above for the

actual number of times to press each button.

Press the "START/EXPRESS COOK"  button to start cooking.

## Multi-Cook Mode

A maximum of 2 cooking modes can be programmed into the Microwave.

Press the button for the required cooking mode.



Enter the required cooking time using the numeric keypad.

Press the button for the second cooking mode.

Enter the required cooking time using the numeric keypad.

Press the "START/EXPRESS COOK"  button to start cooking.

**Example:** Cook at 100% power for 10 minutes, then at 80% power for 15 minutes.

- 1 Press the "MICROWAVE"  button once to choose 100% microwave power
- 2 Press the numeric keys 1, 0, 0, 0 in sequence to set the cooking time
- 3 Press the "MICROWAVE"  button twice to choose 80% microwave power;
- 4 Press the numeric keys 1, 5, 0, 0 in sequence to set the cooking time.
- 5 Press the START/EXPRESS COOK  button to start cooking.

**Note:** Defrosting must always be carried out before cooking. If the Microwave is to be used to defrost ingredients before cooking, it must be checked to ensure it is fully defrosted before cooking.

**Note:** Auto cooking can not work in the multi-section cooking.



## Child Lock

To prevent children operating the Microwave, press & hold the "Stop / Clear"  button for 3 seconds. An audible signal will be heard and the LED will display.





To turn the child lock off, press the "STOP/CLEAR"  button for 3 seconds. An audible signal will be heard denoting that the lock is released, and the LED will turn back to the usual display.

## Cooking with the Grill

Press the "GRILL/COMBI."  button once to select the grill function, the LED will display "60" and the "GRILL"  icon will be displayed in the LED

Use the numeric control pad to enter the weight (in grams) of the item to be cooked.

Press the "START/EXPRESS COOK"  button to start cooking. The time will count down in the LED, and the ":" and "GRILL"  icons will flash in the LED.



**Note:** Half-way through the set cooking time, the oven will pause and an audible signal will sound twice. Turn the ingredients over, then press the "START/EXPRESS COOK"  button again to continue cooking.

- If no buttons are pressed for 1 minute after the audible signal, the oven will re-start automatically.
- The maximum cooking time is 100 minutes and 39 seconds

## Grill / Combi Cooking:

Two Grill / Combi programmes are available:

Combination 1 (55% Microwave and 45% Grill)

- Press the "Grill/Combi"  button twice: The LED display will show "60" and "GRILL"  icon.

## English

Combination 2 (36% Microwave and 64% Grill)

- Press the "Grill/Combi"  button three times: The LED display will show "00:02" and "🔥" icon.

Enter the required cooking time using the numeric keypad.

- Press "START/EXPRESS COOK"  button to start cooking. The cooking time counts down, ":" and "🔥" will flash.
- The maximum cooking time is 100 minutes and 39 seconds.

**Note:** During Combination Cooking, the "Grill / Combi"  button can be pressed to display the Grilling mode in the LED for 3 seconds. After three seconds, the display will revert to normal.

### Operating times and preparations

Follow directions on food packaging.

### Switching on and off

The microwave will start to cook once the Start / Express Cook  button is pressed.

To stop the oven during operation, press the Stop / Clear  button .

### Cleaning and maintenance

The oven should be cleaned regularly and any food deposits removed

Failure to maintain the oven in a clean condition could lead to deterioration of the surface that could adversely affect the life of the appliance and possibly result in a hazardous situation

Turn the oven off and disconnect from the power supply before cleaning.

The outside oven surface & control panel should be cleaned with a damp cloth.

When cleaning surfaces of door, door seal, cavity of the oven, use only mild, non-abrasive soaps, or detergents applied with a sponge or soft cloth.

The glass tray can be washed in warm sudsy water or in a dishwasher & dried with a clean cloth.

The roller support and oven cavity should be cleaned regularly. The cavity should be cleaned with a damp cloth & a mild detergent & dried thoroughly. The roller ring should be washed in warm sudsy water or in a dish washer.

**Note:** To prevent damage to the operating parts inside the oven, water should not be allowed to enter the ventilation slots.

Do not use detergents, abrasives or spray-on cleaners on the control Panel.

Do not allow the Control Panel to become wet.

## English

Detergents or abrasives must never be used.

Odours can be removed from the oven by combining a cup of water with the juice and skin of one lemon in a deep microwave able bowl. Microwave for 5 minutes, and dry the cavity thoroughly with a soft cloth.

### Radio Interference

A microwave oven may interfere with the normal operation of radio, TV, or similar equipment. Should such interference occur, the following steps should be followed:

- Clean the door and sealing surface of the oven.
- Place the radio, TV, etc. as far away from the microwave oven as possible.
- Ensure the antenna fitted to the radio, TV, etc is correctly fitted & receiving a strong signal.
- Plug the microwave oven into a different socket outlet

### Hot surface



Technical data	
<b>MZ3000PG</b>	
Rating	: 230 - 240V ~50Hz 1450W
Microwave Power Output	: 900W
Operation Frequency	: 2,450MHz
External Dimensions	: 326mm high x 520mm wide x 394mm deep
Cavity Dimensions	: 226mm high x 332mm wide x 371mm deep
Oven Capacity	: 30 litres
Unit weight	: 16.3kg
<b>MZ3000PGSA</b>	
Rating	: 220V ~ 60Hz 1450W
Microwave Power Output	: 900W
Operation Frequency	: 2,450MHz
External Dimensions	: 326mm high x 520mm wide x 394mm deep
Cavity Dimensions	: 226mm high x 332mm wide x 371mm deep
Oven Capacity	: 30 litres
Unit weight	: 16.3kg



## Microwave Oven



### First Use Safety Recommendation

Please read through this booklet for safe and efficient use of the appliance. We urge you to read the "Hint's" section and also follow all detailed instructions even if you are familiar with using this appliance.

Keep this guide handy for future reference.

Fig A

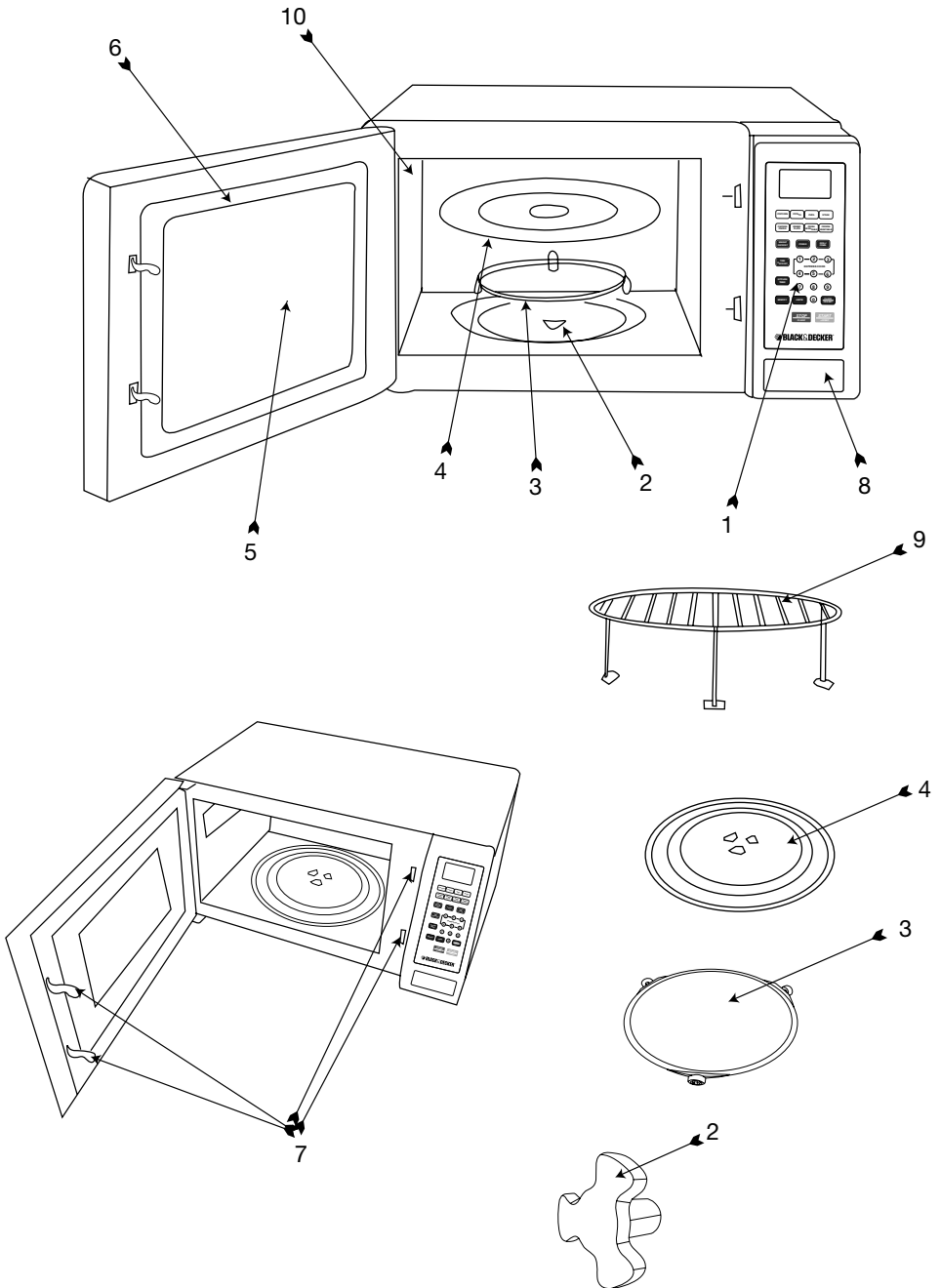

Fig B

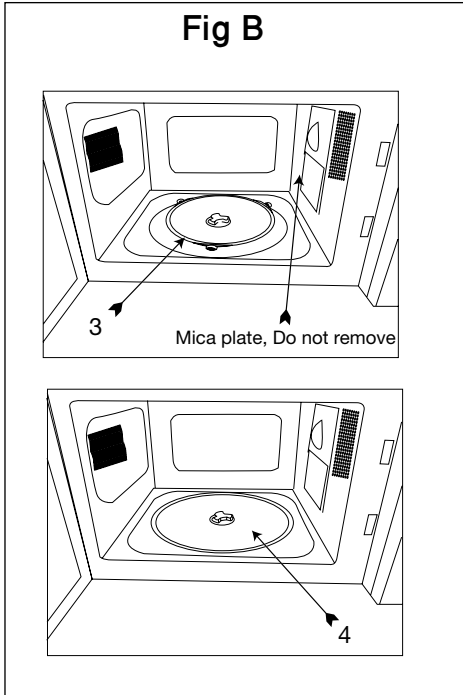
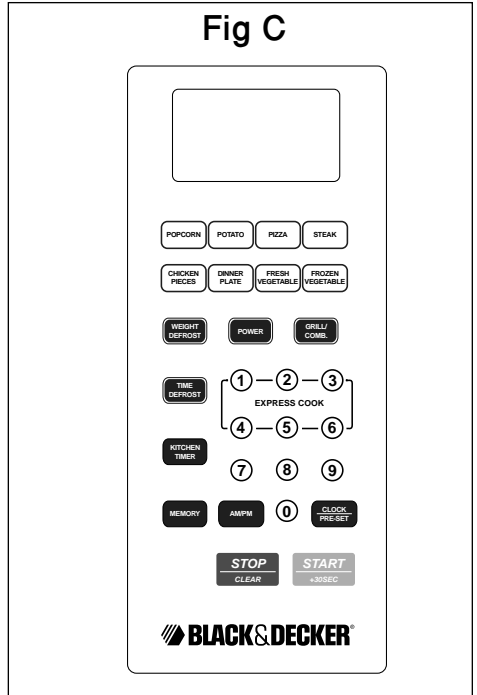

Fig C



**Intended use**

Your Black & Decker microwave oven is designed to heat appropriate foods & beverages using electromagnetic radiation. Always check the suitability of ingredients before cooking.

Do not use this appliance for any other purpose. This product is intended for indoor household use only.

**Safety instructions**

IMPORTANT SAFETY INSTRUCTIONS

READ CAREFULLY AND KEEP FOR FUTURE REFERENCE

- While using electrical appliances, in order to reduce the risk of fire, electric shock, and / or injury to persons, basic safety precautions should be followed, including the following:

**Warning:** If the door or door seals are damaged, the oven must not be operated until it has been repaired by a competent person

**Warning:** It is hazardous for anyone other than a competent person to carry out any service or repair operation that involves the removal of a cover which gives protection against exposure to microwave energy

**Warning:** Liquids and other foods must not be heated in sealed containers since they are liable to explode

**Warning:** Only allow children to use the oven without supervision when adequate instructions have been given so that the child is able to use the oven in a safe way and understands the hazards of improper use

- This microwave oven is a free-standing unit & must not be built-in or placed in a cabinet.
- The oven must have sufficient air flow. To ensure good ventilation, a gap of 10 centimetres is required at the back, 15 centimetres at one side, 30 centimetres at the other side and 30 centimetres above.
- Only use utensils that are suitable for use in microwave ovens
- When heating food in plastic or paper containers, keep an eye on the oven due to the possibility of ignition
- If smoke is observed, switch off or unplug the appliance and keep the door closed in order to stifle any flames
- Microwave heating of beverages can result in delayed eruptive boiling therefore care must be taken when handling the container
- The contents of feeding bottles and baby food jars shall be stirred or shaken and the temperature checked before consumption, in order to avoid burns
- Eggs in their shell and whole hard-boiled eggs should not be heated in microwave ovens since they may explode, even after microwave heating has ended
- The oven should be cleaned regularly and any food deposits removed
- Failure to maintain the oven in a clean condition could lead to deterioration of the surface that could adversely affect the life of the appliance and possibly result in a hazardous situation
- To protect against the risk of electric shock, DO NOT IMMERSER the appliance, cord set or plug in water or other liquids.
- Do not remove the feet from this product.
- Do not cook food directly on the glass tray. Always use a bowl or other container that is suitable for use in a microwave oven

### Using your appliance

- Do not operate any appliance with a damaged cord or plug, or after the appliance malfunctions, or is dropped or damaged in any manner. Return the complete appliance to your nearest authorised service facility for examination, electrical repair, mechanical repair or adjustment to avoid any hazard.
- Do not attempt to repair the appliance yourself; instead, take it to your Black & Decker-owned or Authorised Service Centre for repair.
- The use of attachments or accessories not recommended or sold by this appliance manufacturer may result in fire, electric shock or personal injury.
- Do not let the cord hang over the edge of a table, counter, or touch hot surfaces.
- Avoid touching hot surfaces, use handles and knobs.
- Do not operate or place any part of this appliance on or near any hot surfaces (such as gas or electric burner or in a heated oven) or any appliance that generates steam.
- Do not abuse the cord. Never carry the appliance by the cord or yank it to disconnect it from the outlet; instead, grasp the plug and pull to disconnect.
- When using an extension cord with your appliance, make sure the extension cord is correctly wired, and rated for its use.
- The microwave oven should be placed on a flat stable surface which can hold the weight of the appliance and the heaviest of food likely to be cooked inside.
- Do not place any item on top of the oven.
- Do not operate the microwave oven without the glass tray or roller support in their proper positions.
- Make sure that the power supply cord is undamaged and does not run under the microwave oven or over any hot or sharp surfaces.



## English

- Do not operate the appliance when empty. This could damage the oven.
  - Do not use the oven to store any items.
  - Food surrounded by a membrane, such as egg yolks, potatoes, chicken livers, etc. must be pierced several times with a fork before cooking.
  - Do not use metal pans or dishes with metal handles.
  - Never place any item with a metal trim inside a microwave.
  - Always remove twist-ties from any foods before operating the microwave.
  - Some plastics are not suitable for use in a microwave. Always check the suitability of any item before use.
  - Do not cook in a container with a restricted opening as they may explode if heated in a microwave oven.
  - Conventional meat or candy thermometers must not be used in the oven. Only thermometers that are specifically made for microwaves should be used.
  - Microwave utensils should be used only in accordance with the manufacturer's instructions.
  - Do not attempt to deep-fry foods in this oven.
  - Microwave ovens heat the food in a container and not the container itself. It is always necessary to check the temperature of the food to ensure it is correctly cooked.
  - Do not place the oven where heat, moisture or high humidity are generated, or near combustible materials.
- Warning:** Check the oven for any damage, such as a misaligned or bent door, damaged door seals and sealing surface, broken or loose door hinges & latches and dents inside the cavity or on the door. If there is any damage, do not operate the oven.
- Do not cover or block any openings on the appliance.
  - Do not use solvents or other corrosive chemicals or vapours for cleaning this appliance.
  - Never leave metal utensils in the Microwave.
  - During use the appliance becomes hot. Care should be taken to avoid touching heating elements inside the oven.
- Warning:** Accessible parts may become hot during use. Young children should be kept away.
- Do not use harsh abrasive cleaners or sharp metal scrapers to clean the oven door glass since they can scratch the surface, which may result in shattering of the glass.
  - The temperature of accessible surfaces may be high when the appliance is operating.
  - This appliance is not intended to be operated by means of external timer or separate remote-control system.
  - The door or the outer surface may get hot when the appliance is operating.
  - If smoke is observed, switch off or unplug the appliance and keep the door closed in order to stifle any flames.
  - Always stir food to distribute the heat evenly and allow it to stand for a few minutes before consumption.
  - Containers used for cooking can become hot because of heat transferred from the heated food. Always use oven gloves when removing items from the oven.
  - If steam accumulates inside or around the outside of the oven door, wipe with a soft cloth. This may occur when the microwave oven is operated under high humidity conditions and in no way indicates malfunction of the unit.

### Safety of others

- This appliance is not intended for use by persons (including children) with reduced physical, sensory or mental capabilities, or lack of experience and knowledge, unless they have been given supervision or instruction concerning use of the appliance by a person responsible for their safety.
- Children should be supervised to ensure that they do not play with the appliance.
- Close supervision is necessary when any appliance is used by or near children.
- Never leave an appliance unattended when in use.

### After use

- Switch off and remove the plug from the power outlet when not in use, before assembling or disassembling parts, cleaning or carrying out any maintenance of the appliance. Never pull the cord while removing it from the power outlet.
- Keep children and animals away from the unit and cord set.

### Inspection and repairs

If the supply cord is damaged, it must be replaced by the manufacturer, its service agent or similarly qualified persons in order to avoid a hazard.

### Electrical safety



This product must be earthed. Always check that the power supply corresponds to the voltage on the rating plate

Power plugs must match the outlet. Never modify the plug in any way. Do not use any adaptor plugs with earthed (Class I) appliances. Unmodified plugs and matching outlets will reduce the risk of electric shock.

Never operate an appliance directly below the socket-outlet it is connected to.

Do not insert any object into the openings on the outer case.

### Extension cables & Class I product

- A 3-core cable must be used as your appliance is earthed and of Class I construction.
- Up to 30m (100 ft) can be used without loss of power.
- If the supply cord is damaged, it must be replaced by the manufacturer or an authorised Black & Decker Service Centre in order to avoid a hazard.

### Features (Fig. A)

- 1 Control panel
- 2 Turntable shaft
- 3 Roller support
- 4 Glass tray
- 5 Observation window
- 6 Door
- 7 Safety interlock system
- 8 Door release
- 9 Grill rack
- 10 Heating element

- Remove all packaging from the appliance.
- Inspect the oven after unpacking for any damage such as a misaligned or damaged door, dents or holes in the door window and screen, and any dents in the cavity. If any of these are seen, DO NOT use the oven.
- Clean the appliance before first use.

### Assembly (Fig. B)

**Warning!** Before assembly, make sure that the appliance is switched off and unplugged.



- Place the appliance on a flat, even surface.
- Open the door (6) & place the stem into the hole in the cavity base. The door is opened by pressing the door release.
- Place the roller support (3) into the hole in the cavity.

- Align the glass tray (4) on top of the roller support.
- Connect the appliance to a suitable electrical supply.

## Setting the Clock

When the microwave oven is connected to a suitable electrical supply, the oven will display "0:00".

To set the correct time, for example: To set 8:00 .

- 1 Press the "Clock/Pre-set"  button. The hour figures will flash.
- 2 Press the number buttons "8", "0", "0" in order.
- 3 Press AM/PM  as required
- 4 Press the "Clock/Pre-set"  button to finish setting the clock. The time will be shown in the LED display.

**Note:** If "Stop/Clear"  button is pressed or if there is no operation within 1 minute, the oven will revert to its previous state automatically.

This appliance also has a handy "Kitchen Timer"  button. This can be operated as follows:

- 1 Press "Kitchen Timer"  button, the LED display will show 00:00, and the clock indicator will be lit.

The first "0" will flash, the ":" and the other "0" will light up.

- 2 Use the numeric buttons to enter the required alarm time.
- 3 Press "Start/+30Sec."  button to confirm the setting. The clock indicator will light up.
- 4 When the set time arrives, the clock indicator will go out and an audible alarm will be heard.

If the clock has been set previously, the LED will display the current time.

## Use (Fig. C)

Press the door release (8) to open the oven door then place the container onto the glass tray (4).

Close the door & press the Microwave button repeatedly until the required power setting is shown in the LED display.

Level	Power	Display
1	10%	PL1
2	20%	PL2
3	30%	PL3
4	40%	PL4
5	50%	PL5
6	60%	PL6
7	70%	PL7
8	80%	PL8
9	90%	PL9
10	100%	PL10





**Remarks:** When a power between level 10-8 is chosen, the high level indicator  will light up and it will flash when in operation.

When a power between level 7-1 is chosen, the low level indicator  will light up and it will flash when in operation.



Press the "Power"  button until the LED shows the required power level. "  " and "  " or "  " will light up.

Enter the required cooking time using the numeric buttons.

**Note:** The maximum cooking time is 99 minutes and 99 seconds.

Press the "Start/+30Sec"  button to start cooking. The cooking time will be displayed and will count down during cooking. ":", "  ", and "  ", or "  " will flash in the LED display.

**Note:** In the process of cooking, if the "Stop/Clear"  button is pressed or if there is no operation within 1 minute, the oven will go back to the former setting automatically.

**Note:** During Microwave cooking or grilling, the "Power"  or "Grill / Combi"  button can be pressed to display the current microwave power in the LED for 3 seconds. After three seconds, the display will revert to normal.

**Note:** During cooking, the "Clock/Pre-Set"  button can be pressed to show the current time in the LED for 2-3 seconds. The display will then revert to normal.

Once cooking has completed, an audible signal will be heard. Open the door & remove the cooked food.

Always use oven gloves when removing items from the oven.









If the door of the oven is opened during cooking, the microwave oven will automatically stop working. Cooking will continue after re-closing the door.

If the remaining cooking time is not required, press the "Stop / Clear"  button to cancel further cooking.

Operating the oven when empty could damage the oven.

To stop the oven during operation, press the Stop / Clear  button.

## Microwave Cook

- 1 Keep on pressing "Power"  button to choose microwave power. " " and " " or " " will be lighted.
- 2 Press number keys to input the cooking time; the maximum cooking time is 99 minutes and 99 seconds.
- 3 Press "Start/+30Sec"  to start cooking, and the remained cooking time will be displayed. ".,", "", " " or " " indicators will be flashing.



**Note:** In the process of cooking, if the "Stop/Clear"  button is pressed or if there is no operation within 1 minute, the oven will go back to the former setting automatically.

## QuickStart

Use the numeric buttons to enter a cooking time from 1 to 6 minutes.

Cooking will start automatically at 100% power.



Pressing the "Start/+30Sec"  button will increase the cooking time, up to a maximum of 99 minutes and 99 seconds.

If the "Start/+30Sec"  button is pressed without entering a cooking time, the the Microwave will start cooking at 100% power level for 30 seconds. The cooking time can be increased by pressing the "Start/+30Sec"  button. Each time the button is pressed the cooking time will increase by 30 seconds.

The maximum cooking time is 99 minutes and 99 seconds.

**Note:** Each time the "Start/+30Sec"  button is pressed, the cooking time will increase by 30 seconds for the microwave and Auto menu cooking. This function will not work in the "defrost by weight" mode.

## Weight Defrost:

Press the "Weight Defrost"  button. "The LED will display "dEF1", " " and  "

Use the numeric control pad to enter the weight (in ounces) of the item to be defrosted.

Press the "Start/+30 Sec"  button to start defrosting. The defrost time will count down in the LED.

**Note:** Weights must be entered in ounces

**Note:** The defrosting weight range is 4 - 100 ounces.

## Time Defrost:

Press "Time Defrost"  button. The LED will display "dEF2", " " and " ".

Use the numeric buttons to enter the required defrost time. The time range is 0 minutes and 1 seconds to 99 minutes 99 seconds.

The default microwave power is power level 3. To change the power level, press the "Power"  button once. The LED display will show "PL 3". The required power level can be selected by pressing the relevant numeric button.



Press " Start/+30Sec."  button to start defrosting. The cooking time count down in the LED display. ":", " , " , " , indicators will flash.

**Popcorn - standard mode**

Press the "Popcorn"  button to select popcorn mode, " , "  " and "Oz" will light up.

There are three weights programmed into the Oven. These can be accessed by repeatedly pressing the "Popcorn"  button. The weights available are:

"1.75 ounces", "3.0 ounces" and "3.5 ounces."





Press the " Start/+30Sec."  button to start cooking. An audible signal will be heard. The "Oz" symbol will go out, and  and "  " will flash.

When the cooking is completed, another audible signal will be heard and the LED will display "0:00".

If the clock is set, the LED will display the current time.

**Popcorn - Time Set mode**



The pre-set cooking times for "Popcorn"  button can be changed.

Press the "Popcorn"  button to select popcorn mode, " , "  " and "Oz" will light up. Depending on the number of times the "Popcorn"  button is pressed, "1.75", "3.0", or "3.5" will appear in the LED.

Press the " Memory "  button. The LED will display the cooking time for the selected weight. The selected cooking time will flash.



Use the numeric buttons to enter the required cooking time.

Press " Memory "  button to save the setting.



**Note:** If the " Start/+30Sec"  button is pressed, the oven will to cook with the amended cooking time. " , "  " will flash in the display.



To restore the factory set figures, press & hold the "Popcorn"  button until an audible signal is heard.

**Potato**



Press the "Potato"  button repeatedly until the number of potatoes to be cooked appears in the display. The "  " and "  " symbols will show in the display.

- 1 potato (approximate 230 gram)
- 2 potatoes (approximate 460 gram)
- 3 potatoes (approximate 690 gram)



Press the " Start/+30Sec."  button to start cooking, The "  " and "  " symbols will flash in the display and the timer will count down.



Times (press "Potato")	Weight	Display
1	1set	
2	2set	
3	3set	

**Pizza**





Press the "Pizza"  button repeatedly until the required number of slices appears in the display. The "  " and "  " symbols will show in the display.





You can reheat 1 - 3 slices of Pizza each time.



Press " Start/+30Sec."  button to cook, "  " and "  " will flash in the display & the timer will count down.

Times (press "Pizza")	Weight	Display
1	3.0 Oz	
2	6.0 Oz	
3	9.0 Oz	





### Steak





Press the "Steak"  button repeatedly until the required weight appears in the display. The "", "", " " and "Oz" symbols will show in the display.

Press the "Start/+30 Sec."  button to cook. The "", "", " " will flash in the display & the cooking time will count down.

Times (press "Steak")	Weight	Display
1	4.0 Oz	
2	8.0 Oz	
3	16.0 Oz	

### Chicken Pieces



Press the "Chicken Pieces"  button repeatedly until the required weight appears in the display. The "", "", " " and "Oz" will be shown in the display.



Press the "Start/+30 Sec."  button to start cooking. The "", "", " " will flash in the display & the cooking time will count down.

Times (press "Chicken Pieces")	Weight	Display
1	4.0 Oz	
2	8.0 Oz	
3	12.0 Oz	
4	16.0 Oz	

### Dinner Plate



Press the "Dinner Plate"  button repeatedly until the required weight appears in the display. The "", "", and "Oz" will show in the display.



Press the "Start/+30 Sec."  button to start cooking. The "", " " will flash in the display & the cooking time will count down.



Times (press "Dinner Plate")	Weight	Display
1	9.0 Oz	
2	12.0 Oz	
3	18.0 Oz	

### Fresh Vegetable



Press the "Fresh Vegetable"  button



repeatedly until the required weight appears in the display. The "", " " and "Oz" will show in the display.



Press the "Start/+30 Sec."  button to start cooking. The "", " " will flash in the display & the cooking time will count down.

Times (press "Fresh Vegetable")	Weight	Display
1	4.0 Oz	
2	8.0 Oz	
3	16.0 Oz	



### Frozen Vegetables

Press the "Frozen Vegetables"  button repeatedly until the required weight appears in the display. The "", " " and "Oz" will show in the display.

Press the "Start/+30 Sec."  button to start cooking. The "", " " will flash in the display & the cooking time will count down.



Times (press "Frozen Vegetable")	Weight	Display
1	4.0 Oz	
2	8.0 Oz	
3	16.0 Oz	

### Grill

Press the "Grill/Combi."  button once to choose the grill function. The LED will display "G-1" and " ".

Enter the required cooking time using the numeric keypad.

The maximum cooking time is 99 minutes and 99 seconds.

Press the "Start/+30 Sec."  button to start cooking. The cooking time will count down. ":" and " " will flash in the display.

**Note:** After half the grilling time has elapsed, the oven will pause and an audible signal will be heard. The ingredients should now be turned over for even cooking.

Pressing the "Start/+30 Sec."  button will continue cooking. If no button is pressed within 1 minute of the signal, the oven will continue working and the audible signal will be heard again.



### Combination Cooking (Microwave & Grill)

Press the "Grill/Combi."  button twice or three times to select:

**Combination 1 (55%microwave+45%grill)**



or

**Combination 2 (36%microwave+64%grill)**

The LED will display "C-1" or "C-2", "  " and "  ".

Enter the required cooking time using the numeric keypad.

The maximum cooking time is 99 minutes and 99 seconds.

Press the "Start/+30 Sec."  button to start cooking. The cooking time will count down and the display will show ":", "  " and "  ".

### Multi-stage cooking

A maximum of 2 stages can be set for cooking.

In multi-stage cooking, if one stage is weight defrosting, this must be carried out first.

**Note:** Auto cooking cannot work in the multi-stage cooking.

**Example:** if you want to cook with 80% microwave power for 5 minutes + 60% microwave power for 10 minutes. The cooking steps are as follows:

Press the "Power"  button repeatedly until "PL8" (80% microwave power) is displayed;

Press the number keys "5", "0", "0" to set the cooking time;

Press the "Power"  button repeatedly until "PL6" (60% microwave power) is displayed;

Press the number keys "1", "0", "0", "0" to set the cooking time;

Press "Start/ +30 Sec."  button to start cooking.

### Pre-set Function

This Microwave can be programmed to begin cooking at a pre-set time.

Select the required cooking mode & enter the details for the ingredients to be cooked.

**Note:** Defrosting is beyond pre-set cooking.

Press the "Clock/Pre-Set"  button to display the current time. The hour figure will flash.

The display will show ":", "0".

Enter the required start time using the numeric keypad.

Select "AM or PM" by pressing the AM / PM  button repeatedly.

Press the "Start/+30 Sec."  button to confirm the preset procedure. The display will show the current time.

When the set time arrives, the Microwave will operate as programmed.

**Note:** The clock must be set correctly before using this function.

### Memory Function

This Microwave has 5 programmable memories.

Press the "Memory"  button repeatedly to select the required programme. The oven will display "1", to "5" as required.



Enter the one or two stages program required.



**For example :** Press "Power"  button six times, to adjust the initial cooking power. The oven will display "PL5".

Press the numeric buttons "5", "0", "0" to enter a cooking time of 5 minutes.

Press the "Power"  button once to select full power. The oven will display "PL10".

Press the numeric buttons "1", "0", "0", "0" to enter the remaining cooking time.

Press the "Memory"  button key to save the memory program, or press "Start/+30 Sec."  button to start cooking and save the program automatically.

The cooking method is now stored & can be accessed by pressing the "Memory"  button, the number of the required program then "Start/+30Sec."  button to start cooking.

### Child Lock

To prevent children operating the Microwave, press & hold the "Stop / Clear"  button for 3 seconds. An audible signal will be heard and the LED will display.



To turn the child lock off, press the "Stop/Clear"  button for 3 seconds. An audible signal will be heard denoting that the lock is released, and the LED will turn back to the usual display.

### Operating times and preparations

Follow directions on food packaging.

### Switching on and off

The microwave will start to cook once the Start/+30 Sec  button is pressed.

To stop the oven during operation, press the Stop / Clear  button .

### Cleaning and maintenance

The oven should be cleaned regularly and any food deposits removed

Failure to maintain the oven in a clean condition could lead to deterioration of the surface that could adversely affect the life of the appliance and possibly result in a hazardous situation

Turn the oven off and disconnect from the power supply before cleaning.

The outside oven surface & control panel should be cleaned with a damp cloth.

When cleaning surfaces of door, door seal, cavity of the oven, use only mild, non-abrasive soaps, or detergents applied with a sponge or soft cloth.

The glass tray can be washed in warm sudsy water or in a dishwasher & dried with a clean cloth.

The roller support and oven cavity should be cleaned regularly. The cavity should be cleaned with a damp cloth & a mild detergent & dried thoroughly. The roller ring should be washed in warm sudsy water or in a dish washer.

**Note:** To prevent damage to the operating parts inside the oven, water should not be allowed to enter the ventilation slots.

Do not use detergents, abrasives or spray-on cleaners on the control Panel.

Do not allow the Control Panel to become wet.



Detergents or abrasives must never be used.

Odours can be removed from the oven by combining a cup of water with the juice and skin of one lemon in a deep microwave able bowl. Microwave for 5 minutes, and dry the cavity thoroughly with a soft cloth.

**Radio Interference**

A microwave oven may interfere with the normal operation of radio, TV, or similar equipment. Should such interference occur, the following steps should be followed:

- Clean the door and sealing surface of the oven.
- Place the radio, TV, etc. as far away from the microwave oven as possible.
- Ensure the antenna fitted to the radio, TV, etc is correctly fitted & receiving a strong signal.
- Plug the microwave oven into a different socket outlet

**Hot surface**



<b>Technical data</b>	
<b>MZ3000PG-B4</b>	
Rating	: 120V ~60Hz 1500W
Microwave Power Output	: 1000W
Operation Frequency	: 2,450Hz
External Dimensions	: 520mm high x 430mm wide x 335mm deep
Cavity Dimensions	: 226mm high x 332mm wide x 371mm deep
Oven Capacity	: 28 litres
Unit weight	: 15.3kg



### **Protecting the environment**

Separate collection. This product must not be disposed of with normal household waste.

Should you find one day that your Black & Decker product needs replacement, or if it is of no further use to you, do not dispose it off with other household waste. Make this product available for separate collection.



Separate collection of used products and packaging allows materials to be recycled and used again. Use of recycled materials helps prevent environmental pollution and reduces the demand for raw materials.

Local regulations may provide for separate collection of electrical products from the household, at municipal waste sites or by the retailer when you purchase a new product.

Black & Decker provides a facility for the collection and recycling of Black & Decker products once they have reached the end of their working life. To take advantage of this service please return your product to any authorised repair agent who will collect them on our behalf. You can check the location of your nearest authorised repair agent by contacting your local Black & Decker office at the address indicated in this manual. A list of authorised Black & Decker repair agents and full details of our after-sales service and contact are available on the Internet at: [www.2helpU.com](http://www.2helpU.com)

## **BLACK & DECKER HOME APPLIANCE 2 YEAR WARRANTY**

Black & Decker provides a 2 Year Warranty for this product from the date of purchase against defects due to defective materials or workmanship. Motor/element burn-outs due to voltage fluctuations are not covered under warranty. If the product should become defective within the warranty period, Black & Decker will repair or (at Black & Decker's discretion) replace it free of charge.

The warranty provisions do not cover failure due to accident, misuse, abuse, negligence or non observation of local regulations on the part of the user. Equally, the warranty provisions do not apply where the appliance has been serviced by a person not authorized by Black & Decker or serviced with non-approved parts and this has contributed to the fault of the product. Superseded models without a replacement equivalent will either be repaired or (at Black & Decker's discretion) replaced with another product of similar retail value.

### **UPON PURCHASE**

Fill in the Warranty Registration Card with the original Authorized Dealer's stamp (indicating date of purchase) and attach your purchase receipt to it. Retain in case of claims in the future.

### **MAKING A CLAIM**

Take your defective product together with the Warranty Registration Card & purchase receipt to your local service Centre. You can either do this in person or send it freight prepaid. If mailing or shipping your appliance, ensure that it is packed carefully in a sturdy carton with enough packing material to prevent damage. Include a note describing the problem to the service Centre and be sure to give your return address.

**DESIGNED FOR DOMESTIC PURPOSES ONLY.**

## حماية البيئة



يجب عدم التخلص من هذا المنتج مع بقية النفايات المنزلية.

إذا وجدت في يوم من الأيام أنك بحاجة لشراء جهاز بلاك أند ديكر جديد، أو لم تعد بحاجة للجهاز القديم، لا تتخلص منه مع النفايات المنزلية الأخرى. جهز هذا المنتج للإستلام المنفصل.



الإستلام المنفصل للمنتجات المستعملة ومواد التغليف يسمح بإعادة تصنيع المواد واستعمالها من جديد. إستعمال المواد المعاد تصنيعها يساعد على منع التلوث البيئي ويقلل الطلب على المواد الأولية.

الأنظمة المحلية قد تنص على ضرورة الإستلام المنفصل للمنتجات الكهربائية من المنازل، في مواقع البلدية للنفايات أو بواسطة بائع التجزئة عندما تشتري منتجاً جديداً.

توفر بلاك أند ديكر التسهيلات لاستلام وإعادة تصنيع منتجات بلاك أند ديكر عندما تصل إلى نهاية حياتها العملية. للإستفادة من هذه الخدمة، يرجى إعادة جهازك إلى أي وكيل تصليح معتمد والذي سيقوم باستلامه بالنيابة عنا. يمكنك معرفة موقع أقرب وكيل تصليح معتمد بالنسبة لك بمراجعة مكتب بلاك أند ديكر المحلي على العنوان المبين في هذا الكتيب. تتوفر قائمة بأسماء وكلاء التصليح المعتمدين من بلاك وديكر، كما تتوفر تفاصيل كاملة عن خدمات ما بعد البيع وعناوين الاتصال على شبكة الإنترنت

نت : [www.2helpU.com](http://www.2helpU.com)

## ضمان شامل لمدة سنتين لأجهزة BLACK & DECKER المنزلية

تمنح Black & Decker ضماناً شاملاً مدته سنتين لهذا المنتج اعتباراً من تاريخ الشراء.

يغطي الضمان عيوب التصنيع أو المواد الداخلة في التصنيع. وفي حالة إصابة المنتج بأي عطل أثناء فترة الضمان، ستقوم شركة بإصلاحه أو (وفقاً لتقدير Black & Decker) استبداله مجاناً.

لا يغطي الضمان الأعطال الناتجة عن الحوادث، سوء الاستعمال، الإهمال، الاستعمال الخاطئ، أو عدم اتباع النظم المعمول بها محلياً. كذلك، لا تنطبق شروط الضمان إذا تمت صيانة أو تصليح المنتج لدى طرف غير معتمد من قبل شركة Black & Decker و في حالة اس تخدام قطع غيار بدون الرجوع إلى الشركة أو الحصول على موافقتها، وتسببت هذه القطع في العطل. وإذا توقف إنتاج أي طراز مع عدم وجود البديل المناسب، فإن لشركة Black & Decker حق اختيار إصلاح المنتج أو استبداله بطراز آخر بنفس القيمة الشرائية.

### عند الشراء

املأ بطاقة تسجيل الضمان مع التأكد من وجود الختم الأصلي للتاجر المعتمد (وتوضيح تاريخ الشراء) ثم ارفق بإصالة البطاقة. الرجاء الاحتفاظ بهما لإبرازهما في حالة وجود مطالبات في المستقبل.

### عملية المطالبة

خذ المنتج المعطل مع بطاقة الضمان وإصالة الشراء بنفسك إلى مركز الصيانة المحلي أو يمكنك إرساله بالبريد المدفوعة أجرته سلفاً. وفي حالة إرسال الجهاز بالبريد أو الشحن، تأكد من تفرغ المنتج من الماء كلياً وقم بتغليفه جيداً في صندوق كرتون مقوى مع إضافة مواد تغليف لملء الفراغات لتفادي إصابته بأي ضرر. ارفق ملاحظة تصف فيها المشكلة لمركز الصيانة وتأكد من كتابة عنوانك.

صُمم للاستعمالات المنزلية فقط.

- يتعين عدم استخدام المنظفات أو المواد الكاشطة مطلقاً.
- يمكن التخلص من الروائح الموجودة داخل الفرن من خلال وضع سلطانية عميقة مناسبة للميكروويف بها كوب ماء مضافاً إليه عصير ليمونة واحدة وقشرتها داخل فرن الميكروويف، ثم تشغيل الفرن لمدة ٥ دقائق، ثم تجفيف التجفيف بالكامل باستخدام قطعة قماش مبللة.
- تنظيف الباب والسطح الذي يغلّق فرن الميكروويف.
- وضع الراديو أو التلفزيون والأجهزة المشابهة في أبعاد مكان ممكن عن فرن الميكروويف.
- التأكد من أن الهوائي المثبت في الراديو أو التلفزيون مثبت على نحو صحيح ويستقبل إشارة قوية.
- تثبيت قابس فرن الميكروويف في مصدر تيار مختلف.

#### التداخل مع موجات الراديو

#### سطح ساخن





قد يتداخل عمل فرن الميكروويف مع التشغيل العادي للراديو أو التلفزيون أو الأجهزة المشابهة. وفي حالة وقوع هذا التداخل، ينبغي اتباع الخطوات التالية:

البيانات الفنية	
MZ3000PG-B4	
التصنيف	: ١٢٠ فولت، ٦٠ هرتز، ١٥٠٠ وات
خرج طاقة الميكروويف	: ١٠٠٠ وات
تردد التشغيل	: ٢٤٥٠ هرتز
الأبعاد الخارجية	: ٥٢٠ ملم X ٤٣٠ ملم X ٢٣٥ ملم (الارتفاع X العرض X العمق)
أبعاد تجويف الفرن	: ٢٢٦ ملم X ٣٢٢ ملم X ٣٧١ ملم (الارتفاع X العرض X العمق)
سعة الفرن	: ٢٨ لتراً
وزن الوحدة	: ١٥,٢ كجم

## التشغيل وإيقاف التشغيل

سوف يبدأ الميكروويف في الطهي بمجرد الضغط على الزر

"ابدأ/٣٠+ ثانية" 

لإيقاف الفرن أثناء التشغيل، اضغط على الزر "إيقاف/مسح" 

## التنظيف والصيانة

ينبغي تنظيف الفرن بشكل دوري وإزالة أية مخلفات طعام أو رواسب.

قد يؤدي عدم الحفاظ على الفرن في حالة نظيفة إلى تدهور حالة السطح؛ مما قد يؤثر سلباً على عمر الجهاز ويحتمل أن يشكل خطراً. ويلزم إيقاف تشغيل الفرن وفصله عن التيار الكهربائي قبل تنظيفه.

كما ينبغي تنظيف سطح الفرن الخارجي ولوحة التحكم باستخدام قطعة قماش قماش مبللة. ويلزم عند تنظيف أسطح الباب أو قفل الباب أو تجويف الفرن الاقتصار على استخدام الصابون أو المنظفات الخفيفة غير الكاشطة فقط وذلك باستخدام إسفنجة أو قطعة قماش ناعمة. ويمكن غسل الصينية الزجاجية بماء دافئ مضاف إليه صابون أو في غسالة الأطباق وتجفيفها بقطعة قماش نظيفة.

وينبغي تنظيف الدعامة الدوارة وتجويف الميكروويف دورياً؛ حيث ينبغي تنظيف التجويف بقطعة قماش مبللة ومنظف خفيف وتجفيفه بالكامل. وينبغي غسل حلقة البكرة الدوارة بالماء المضاف إليه الصابون أو في غسالة الأطباق.

ملاحظة: للحيلولة دون تلف أجزاء التشغيل داخل الفرن، ينبغي عدم السماح بدخول المياه إلى فتحات التهوية.

لا تستخدم المنظفات أو المواد الكاشطة أو المنظفات التي ترش لتنظيف لوحة التحكم.

لا تدع البلل يطول لوحة التحكم.

على سبيل المثال: اضغط على الزر "الذاكرة"  ست مرات، لضبط طاقة الطهي الأولية. سوف يعرض الفرن "PL5".

اضغط على الأزرار الرقمية "٥"، "٠"، "٠" لإدخال وقت طهي قدره ٥ دقائق.

اضغط على الزر "الذاكرة"  مرة واحدة لتحديد الطاقة الكاملة. سوف يعرض الفرن "PL10".

اضغط على الأزرار الرقمية "١"، "٠"، "٠"، "٠" لإدخال وقت الطهي المتبقي.

اضغط على الزر "الذاكرة"  لحفظ برنامج الذاكرة، أو اضغط على الزر "ابدأ/٣٠+ ثانية"  لبدء الطهي وحفظ البرنامج تلقائياً.

طريقة الطهي مخزنة الآن ويمكن الوصول إليها من خلال الضغط على الزر "الذاكرة"  ورقم البرنامج المطلوب، ثم الضغط على الزر "ابدأ/٣٠+ ثانية"  لبدء الطهي.

## قفل الحماية من الأطفال

لمنع الأطفال من تشغيل فرن الميكروويف، اضغط مع الاستمرار على الزر "إيقاف/مسح"  لمدة ٣ ثوان. سوف يتم سماع إشارة صوتية مسموعة وسوف تعرض شاشة LED:



لإيقاف تشغيل ميزة قفل الحماية من الأطفال، اضغط على الزر "إيقاف/مسح"  لمدة ٣ ثوان. سوف يتم سماع إشارة صوتية مسموعة وسوف تعود شاشة LED إلى العرض المعتاد.

## إعدادات وأوقات التشغيل

اتبع التعليمات الموضحة على عبوات الأطعمة.

اضغط على زر "الطاقة"  بشكل متكرر حتى عرض "PL6" (طاقة ميكروويف قدرها ٦٠٪).

اضغط على المفاتيح الرقمية "١"، "٢"، "٣"، "٤"، "٥"، "٦"، "٧"، "٨"، "٩"، "٠" لضبط وقت الطهي.

ضغظ على الزر "ابدأ/٢٠+ ثانية"  لبدء الطهي.

#### وظيفة الضبط المسبق

يمكن برمجة فرن الميكروويف هذا لبدء الطهي وفقاً لوقت مضبوط مسبقاً.

حدد وضع الطهي المطلوب وأدخل تفاصيل المكونات المطلوب طهيها.

ملاحظة: إذابة التجميد تكون بعد الطهي المضبوط مسبقاً.

اضغط على الزر "الساعة/ضبط مسبق"  لعرض الوقت الحالي. سوف تومض أرقام الساعة.

سوف تعرض الشاشة ":", "٠" و "٠".

أدخل وقت البدء المطلوب باستخدام لوحة المفاتيح الرقمية.

حدد "AM" أو "PM" من خلال الضغظ على الزر "صباحاً/مساءً"  بشكل متكرر.

اضغط على الزر "ابدأ/٢٠+ ثانية"  لتأكيد إجراء الضبط المسبق. سوف تعرض الشاشة الوقت الحالي.

عند حلول الوقت المضبوط، سوف يعمل الميكروويف وفقاً للوضع المبرمج.

ملاحظة: يجب ضبط الساعة بشكل صحيح قبل استخدام هذه الوظيفة.

#### وظيفة الذاكرة

يشتمل فرن الميكروويف هذا على خمسة أنواع ذاكرة قابلة للبرمجة.

اضغط على الزر "الذاكرة"  بشكل متكرر لتحديد البرنامج المطلوب. سوف يعرض الفرن من "١" إلى "٥" حسب المطلوب.

أدخل برنامج المرحلة أو برنامج المرحتين المطلوب.

يؤدي الضغظ على الزر "ابدأ/٢٠+ ثانية"  إلى استئناف الطهي. في حالة عدم الضغظ على أي زر خلال دقيقة واحدة من سماع الإشارة، سوف يستأنف الفرن العمل وسوف يتم سماع إشارة مسموعة مرة أخرى.



#### الطهو المركب (الميكروويف والمشواة):

اضغط على الزر "المشواة/طهو مركب"  مرتين أو ثلاث مرات لتحديد:

مركب الطهو ١ (٥٥٪ ميكروويف + ٤٥٪ مشواة)



أو

مركب الطهو ٢ (٣٦٪ ميكروويف + ٦٤٪ مشواة)

سوف تعرض شاشة LED "الرموز" "C-1" أو "C-2"  و "٠" .

أدخل وقت الطهي المطلوب باستخدام لوحة التحكم الرقمية.

أقصى وقت للطهي هو ٩٩ دقيقة ٩٩ ثانية.

اضغط على الزر "ابدأ/٢٠+ ثانية"  لبدء الطهي. سوف يبدأ وقت الطهي في العد التنازلي وسوف تعرض الشاشة الرموز ":", "٠" و "٠" .

#### الطهو متعدد المراحل

يمكن برمجة مرحلتي طهي كحد أقصى للطهي.

في الطهي متعدد المراحل، إذا كانت إحدى هذه المراحل هي "إذابة التجميد حسب الوزن"، فإنه يجب إجراء هذه المرحلة أولاً.

ملاحظة: لا يمكن تشغيل الطهي التلقائي في الطهي متعدد المراحل.

مثال: في حالة الرغبة في الطهي بطاقة ميكروويف قدرها ٨٠٪ لمدة ٥ دقائق + طاقة ميكروويف قدرها ٦٠٪ لمدة ١٠ دقائق، فإن مراحل الطهي تكون على النحو التالي:

اضغظ على زر "الطاقة"  بشكل متكرر حتى عرض "PL8" (طاقة ميكروويف قدرها ٨٠٪).

اضغط على المفاتيح الرقمية "٥"، "٠"، "٠" لضبط وقت الطهي.

## اللحوم

اضغط على زر "الخضروات الطازجة" **FRESH VEGETABLE** بشكل متكرر حتى ظهور الوزن المطلوب على الشاشة. سوف يتم عرض الرموز "OZ" و " و " على الشاشة.

اضغط على الزر "ابدأ/٣٠+ ثانية" **START 30SEC** لبدء الطهي، وسوف يومض الرمز "OZ" و " و " في الشاشة وسوف يبدأ وقت الطهي في العد التنازلي.

العرض	الوزن	مرات (ضغط زر "الخضروات الطازجة")
٨.٥	٠,٤ أوقيات	١
٨.٥	٠,٨ أوقيات	٢
٨.٥	٠,١٦ أوقية	٣

## الخضروات المجمدة

اضغط على زر "الخضروات المجمدة" **FROZEN VEGETABLE** بشكل متكرر حتى ظهور الوزن المطلوب على الشاشة. سوف يتم عرض الرموز "OZ" و " و " على الشاشة.

اضغط على الزر "ابدأ/٣٠+ ثانية" **START 30SEC** لبدء الطهي، وسوف يومض الرمز "OZ" و " و " في الشاشة وسوف يبدأ وقت الطهي في العد التنازلي.

العرض	الوزن	مرات (ضغط زر "الخضروات المجمدة")
٨.٥	٤,٠ أوقيات	١
٨.٥	٨,٠ أوقيات	٢
٨.٥	١٦,٠ أوقية	٣

## المشواة

اضغط على زر "المشواة/طهو مركب" **GRILL COOK** مرة واحدة لاختيار وظيفة المشواة. سوف يتم عرض "G-1" و " و " على شاشة LED.

أدخل وقت الطهي المطلوب باستخدام لوحة المفاتيح الرقمية.

أقصى وقت طهي هو ٩٩ دقيقة ٩٩ ثانية.

اضغط على الزر "ابدأ/٣٠+ ثانية" **START 30SEC** لبدء الطهي. سوف يبدأ وقت الطهي في العد التنازلي وسوف يومض الرمز "OZ" و " و " في الشاشة.

ملاحظة: بعد انقضاء نصف وقت الشواء، سوف يتوقف الفرن مؤقتًا وسوف يتم سماع إشارة مسموعة. وينبغي خلال هذا التوقف تقليب المكونات للحصول على طهي جيد.

المكونات للحصول على طهي جيد.

اضغط على زر "اللحوم" **STEAK** بشكل متكرر حتى ظهور الوزن المطلوب على الشاشة. سوف يتم عرض الرموز "OZ" و " و " على الشاشة.

اضغط على الزر "ابدأ/٣٠+ ثانية" **START 30SEC** لبدء الطهي، وسوف يومض الرمز "OZ" و " و " في الشاشة وسوف يبدأ وقت الطهي في العد التنازلي.

العرض	الوزن	مرات (ضغط زر "اللحوم")
٨.٥	٠,٤ أوقيات	١
٨.٥	٠,٨ أوقيات	٢
٨.٥	٠,١٦ أوقية	٣

## قطع الدجاج

اضغط على زر "قطع الدجاج" بشكل متكرر حتى ظهور الوزن المطلوب على الشاشة. سوف يتم عرض الرموز "OZ" و " و " على الشاشة.

اضغط على الزر "ابدأ/٣٠+ ثانية" **START 30SEC** لبدء الطهي، وسوف يومض الرمز "OZ" و " و " في الشاشة وسوف يبدأ وقت الطهي في العد التنازلي.

العرض	الوزن	مرات (ضغط زر "قطع الدجاج")
٨.٥	٤,٠ أوقيات	١
٨.٥	٨,٠ أوقيات	٢
٨.٥	١٠,١٢ أوقية	٣
٨.٥	١٦,٠ أوقية	٤

## طبق الغداء

اضغط على زر "طبق الغداء" **DINNER PLATE** بشكل متكرر حتى ظهور الوزن المطلوب على الشاشة. سوف يتم عرض الرموز "OZ" و " و " على الشاشة.

اضغط على الزر "ابدأ/٣٠+ ثانية" **START 30SEC** لبدء الطهي، وسوف يومض الرمز "OZ" و " و " في الشاشة وسوف يبدأ وقت الطهي في العد التنازلي.

العرض	الوزن	مرات (ضغط زر "طبق الغداء")
٨.٥	٠,٩ أوقيات	١
٨.٥	١٠,١٢ أوقية	٢
٨.٥	١٠,١٨ أوقية	٣

**ملاحظة:** في حالة الضغط على الزر "ابدأ/٢٠+ ثانية" ، **START** سوف يبدأ الفرن الطهي حسب وقت الطهي المعدل. سوف يومض " و " و " في الشاشة.

لاستعادة أرقام ضبط المصنع، اضغط مع الاستمرار على الزر "الفشار" **POPCORN** حتى سماع إشارة مسموعة.

#### البطاطس

اضغط على زر "البطاطس" **POTATO** بشكل متكرر حتى ظهور عدد حبات البطاطس المطلوب طهيها على الشاشة. سوف يتم عرض الرمزين " و " و " على الشاشة.

حبة بطاطس واحدة (٢٢٠ جراماً تقريباً)

حبتا بطاطس (٤٦٠ جراماً تقريباً)

ثلاث حبات بطاطس (٦٩٠ جراماً تقريباً)

اضغط على الزر "ابدأ/٢٠+ ثانية" **START** لبدء الطهي، وسوف يومض الرمز " و " و " في الشاشة وسوف يبدأ المؤقت في العد التنازلي.

العرض	الوزن	مرات (ضغط زر "البطاطس")
	حبة واحدة	١
	حبتان	٢
	ثلاث حبات	٣

#### البيتزا:

اضغط على زر "البيتزا" **PIZZA** بشكل متكرر حتى ظهور عدد الشرائح المطلوب طهيها على الشاشة. سوف يتم عرض الرمزين " و " و " على الشاشة.

يمكنك في كل مرة إعادة تسخين شريحة إلى ثلاث شرائح بيتزا.

اضغط على الزر "ابدأ/٢٠+ ثانية" **START** لبدء الطهي، وسوف يومض الرمز " و " و " في الشاشة وسوف يبدأ المؤقت في العد التنازلي.

العرض	الوزن	مرات (ضغط زر "البيتزا")
	٢,٠ أوقيات	١
	٦,٠ أوقيات	٢
	٩,٠ أوقيات	٣

اضغط على الزر "ابدأ/٢٠+ ثانية" **START** لبدء عملية إذابة التجميد. سوف يبدأ العد التنازلي لوقت إذابة التجميد على شاشة LED. سوف يومض المؤشر " و " و " .

#### الفشار – الوضع القياسي:

اضغط على الزر "الفشار" **POPCORN** لتحديد وضع الفشار، وسوف يضيء " و " و " و "OZ".

توجد ثلاثة أوزان مبرمجة في الفرن. ويمكن الوصول إلى هذه الأوزان المبرمجة من خلال الضغط المتكرر على الزر "الفشار" **POPCORN** الأوزان المتاحة هي:

"١,٧٥ أوقية" و "٣ أوقيات" و "٣,٥ أوقيات".

اضغط على الزر "ابدأ/٢٠+ ثانية" **START** لبدء الطهي. سوف يتم سماع إشارة مسموعة. سوف يختفي الرمز "OZ" وسوف يومض الرمز " و " و " .

عند اكتمال الطهي، سوف يتم سماع إشارة مسموعة أخرى وسوف يتم عرض "٠:٠٠" على شاشة LED.

في حالة ضبط الساعة، سوف تعرض شاشة LED الوقت الحالي.

#### الفشار – وضع ضبط الوقت:

يمكن تغيير أوقات الطهي المضبوطة مسبقاً بالنسبة للزر "الفشار" **POPCORN** .

اضغط على الزر "الفشار" **POPCORN** لتحديد وضع الفشار، وسوف يضيء " و " و " و "OZ". ووفقاً لعدد مرات ضغط الزر "الفشار" **POPCORN** ، سوف يتم عرض "١,٧٥" أو "٣,٠" أو "٣,٥" على شاشة LED.



اضغط على الزر "الذاكرة" **MEMORY** . سوف تعرض شاشة LED وقت الطهي للوزن المحدد. سوف يومض وقت الطهي المحدد.

استخدم الأزرار الرقمية لإدخال وقت الطهي المطلوب.

اضغط على الزر "الذاكرة" **MEMORY** لحفظ الإعداد.





سوف يؤدي الضغط على الزر "ابدأ/٣٠+ ثانية"  إلى زيادة وقت الطهي حتى يصل إلى ١٠٠ دقيقة و٣٩ ثانية كحد أقصى.

في حالة الضغط على الزر "ابدأ/٣٠+ ثانية"  دون إدخال وقت طهي، فإن فرن الميكروويف سوف يبدأ الطهي بمستوى طاقة قدره ١٠٠٪ لمدة ٣٠ ثانية. يمكن زيادة وقت الطهي من خلال الضغط على الزر "ابدأ/٣٠+ ثانية"  . وتؤدي كل ضغطة على الزر إلى زيادة وقت الطهي بمقدار ٣٠ ثانية. أقصى وقت طهي هو ١٠٠ دقيقة و٣٩ ثانية.

ملاحظة: في كل مرة يتم فيها الضغط على الزر "ابدأ/٣٠+ ثانية"  ، سوف يزداد وقت الطهي بمقدار ٣٠ ثانية بالنسبة لطهي الميكروويف وطهي القائمة التلقائية "Auto". لن تعمل هذه الوظيفة في وضع "إذابة التجميد حسب الوزن".

إذابة التجميد حسب الوزن:

اضغط على الزر "إذابة التجميد حسب الوزن"  . سوف يتم عرض "dEF1" و  و  على شاشة LED.



استخدم لوحة التحكم الرقمية لإدخال وزن (بالأوقية) الوحدة المطلوب إذابتها.

اضغط على الزر "ابدأ/٣٠+ ثانية"  لبدء عملية إذابة التجميد. سوف يبدأ العد التنازلي لوقت إذابة التجميد على شاشة LED.

ملاحظة: يجب إدخال الأوزان بأوقية.

ملاحظة: يتراوح وزن إذابة التجميد من ٤ أوقيات إلى ١٠٠ أوقية.

إذابة التجميد حسب الوقت:

اضغط على الزر "إذابة التجميد حسب الوقت"  . سوف يتم عرض "dEF2" و  و  على شاشة LED.

استخدم لوحة التحكم الرقمية لإدخال وقت إذابة التجميد المطلوب. يتراوح الوقت من ثانية واحدة إلى ١٠٠ دقيقة و٣٩ ثانية.

طاقة الميكروويف الافتراضية هي مستوى الطاقة ٣. تغيير مستوى الطاقة، اضغط على زر "الطاقة"  مرة واحدة. يمكن اختيار مستوى الطاقة عن طريق الضغط على الزر الرقمي المناسب.

ملاحظة: أثناء الطهي، يمكن الضغط على الزر "الساعة/ضبط مسبق"  لعرض الوقت الحالي على شاشة LED لمدة ٣-٢ ثوان. بعد ذلك، سوف تعود الشاشة إلى الوضع المعتاد.

بمجرد اكتمال الطهي، سوف يتم سماع صوت إشارة مسموعة. افتح الباب وقم بإخراج الطعام.





احرص دائماً على استخدام قفازات الفرن عند إخراج الأطعمة من الفرن.

إذا كان باب الفرن مفتوحاً أثناء الطهي، سوف يتوقف فرن الميكروويف تلقائياً. سوف يتم استئناف الطهي بعد إعادة غلق الباب.





إذا كان وقت الطهي المتبقي غير مطلوب، اضغط على الزر "إيقاف/مسح"  لإلغاء وقت الطهي المتبقي.

يمكن أن يؤدي تشغيل الفرن أثناء فراغه إلى تلفه.

لإيقاف الفرن أثناء التشغيل، اضغط على الزر "إيقاف/مسح"  . طهو الميكروويف

١ اضغط مع الاستمرار على زر "الطاقة"  لاختيار طاقة الميكروويف. سوف يضيء  و  أو .

٢ اضغط على مفاتيح الأرقام لإدخال وقت الطهي، أقصى وقت طهي هو ٩٩ دقيقة و٩٩ ثانية.

٣ اضغط على الزر "ابدأ/٣٠+ ثانية"  لبدء الطهي، وسوف يتم عرض وقت الطهي المتبقي. سوف تومض المؤشرات  و  أو .

ملاحظة: أثناء الطهي، في حالة الضغط على الزر "إيقاف/مسح"  أو في حالة عدم إجراء أية عملية خلال دقيقة، سوف يرجع الفرن إلى الإعداد السابق تلقائياً.

الطهو السريع:

استخدم الأزرار الرقمية لإدخال وقت طهي يتراوح من دقيقة واحدة إلى ٦ دقائق.

سوف يبدأ الطهي تلقائياً بطاقة قدرها ١٠٠٪.

أغلق الباب واضغط على زر الميكروويف (Microwave) بشكل متكرر حتى يظهر إعداد الطاقة المطلوب على شاشة LED.

المستوى	الطاقة	العرض
١	٪١٠	PL1
٢	٪٢٠	PL2
٣	٪٣٠	PL3
٤	٪٤٠	PL4
٥	٪٥٠	PL5
٦	٪٦٠	PL6
٧	٪٧٠	PL7
٨	٪٨٠	PL8
٩	٪٩٠	PL9
١٠	٪١٠٠	PL10

ملاحظات: عند اختيار مستوى طاقة ما بين المستويين ١٠ و ٨، 

سوف يضيء مؤشر المستوى العالي وسوف يومض أثناء التشغيل.

عند اختيار مستوى طاقة ما بين المستويين ٧ و ١،  سوف يضيء مؤشر المستوى المنخفض وسوف يومض أثناء التشغيل.



اضغط على زر "الطاقة"  حتى تعرض شاشة LED مستوى الطاقة المطلوب. سوف يضيء "  " و "  " أو "  ".

أدخل وقت الطهي المطلوب باستخدام الأزرار الرقمية.

ملاحظة: أقصى وقت طهي في فرن الميكروويف هو ٩٩ دقيقة و ٩٩ ثانية.

اضغط على الزر "ابدأ/٣٠+ ثانية"  لبدء الطهي. سوف يتم عرض وقت الطهي وسوف يبدأ في العد التنازلي أثناء الطهي. سوف يومض "  " و "  " أو "  " في شاشة LED.

ملاحظة: أثناء الطهي، في حالة الضغط على الزر "إيقاف/مسح"  أو في حالة عدم إجراء أية عملية خلال دقيقة، سوف يرجع الفرن إلى الإعداد السابق تلقائيًا.

ملاحظة: أثناء الطهي بالميكروويف أو المشواة، يمكن الضغط على زر "الطاقة"  أو الزر "المشواة/طهو مركب"  لعرض طاقة الميكروويف الحالية على شاشة LED لمدة ٣ ثوان. بعد ثلاث ثوان، سوف تعود الشاشة إلى الوضع المعتاد.

• قم بمحاذاة الصينية الزجاجية (٤) مع أعلى الدعامات الدوارة.

• وصل الجهاز بمصدر تيار كهربائي مناسب.

#### ضبط الساعة

عند توصيل فرن الميكروويف بمصدر تيار كهربائي مناسب، سوف تعرض الفرن "٠:٠٠".

لضبط الوقت الصحيح، مثلًا لضبط ٨:٠٠.

١ اضغط على الزر "الساعة/ضبط مسبق" . سوف تومض أرقام الساعة.

٢ اضغط على الأرقام "٨"، "٠"، "٠" على الترتيب.

٣ اضغط على الزر "صباحًا/مساءً"  حسب المطلوب.

٤ اضغط على الزر "الساعة/ضبط مسبق"  لإنهاء ضبط الساعة. سوف يتم عرض الوقت على شاشة LED.

ملاحظة: في حالة الضغط على الزر "إيقاف/مسح"  أو عدم تنفيذ أية عملية خلال دقيقة واحدة، سوف يعود الفرن تلقائيًا إلى الحالة السابقة.

يشتمل هذا الجهاز أيضًا على زر "مؤقت المطبخ"  سهل الاستخدام. يمكن تشغيل هذا الزر على النحو التالي:

١ اضغط على الزر "مؤقت المطبخ" ، سوف تعرض شاشة LED الأرقام ٠٠:٠٠ وسوف يضيء مؤشر الساعة.

سوف يومض "٠" الأول، وسوف يضيء الرمز " : " وأرقام "٠" الأخرى.

٢ استخدم الأزرار الرقمية لإدخال وقت التنبيه المطلوب.

٣ اضغط على الزر "ابدأ/٣٠+ ثانية"  لتأكيد الإعداد. سوف يضيء مؤشر الساعة.

٤ عند حلول الوقت المضبوط، سوف يختفي مؤشر الساعة وسوف يتم سماع صوت تنبيه.

إذا كانت الساعة قد سبق ضبطها، فإن شاشة LED سوف تعرض الوقت الحالي.

الاستخدام (الشكل "ج")

افتح باب الفرن باستخدام وحدة تحرير الباب (٨)، ثم ضع الوعاء على الصينية الزجاجية (٤).

## سلامة الآخرين

- يمكن استخدام سلك توصيل إضافي يصل طوله إلى ٣٠ متراً (١٠٠ قدم) دون حدوث أي فقدان للطاقة.
- إذا كان سلك الكهرياء تالفاً، فإنه يلزم استبداله من قبل الشركة المصنعة أو من أي مركز صيانة معتمد تابع لشركة بلك أند ديكر؛ لتجنب أية مخاطر.

## الأجزاء (الشكل أ)

- ١ لوحة التحكم
- ٢ عمود الصينية الدوارة
- ٣ الدعامة الدوارة
- ٤ الصينية الزجاجية
- ٥ نافذة المراقبة
- ٦ الباب
- ٧ نظام التعشيق للسلامة
- ٨ وحدة تحرير الباب
- ٩ حامل المشواة
- ١٠ وحدة التسخين

- قم بإزالة مواد التغليف من الجهاز.
- افحص الفرن بعد إزالة مواد التغليف للتعرف على أية تلفيات، مثل عدم كون الباب في مكانه الصحيح أو تلفه أو وجود انبعاجات أو فتحات في نافذة الباب والشاشة، أو أية انبعاجات في تجويف الفرن. إذا لاحظت وجود أي من التلفيات السابقة، لا تستخدم الفرن.
- نظف الجهاز قبل استخدامه لأول مرة.

## التركيب (الشكل ب)

- تحذيراً قبل التركيب، يجب التأكد من أن الجهاز مطلقاً ومفصول عن مصدر التيار الكهربائي.
- ضع الجهاز على سطح مستو.
- افتح الباب (٦)، ثم ضع القصبه في الفتحة الموجودة في قاعدة التجويف. يتم فتح الباب من خلال الضغط على وحدة تحرير الباب.
- قم بتركيب الدعامة الدوارة (٣) في الفتحة الموجودة في التجويف.

- هذا الجهاز غير مصمم ليستخدمه الأشخاص ذوو القدرات الجسدية والذهنية والحسية والعقلية المتدنية والخبرة والمعرفة التليلتين (بما في ذلك الأطفال) إلا في ظل الإشراف عليهم أو إعطائهم التعليمات المتعلقة باستخدام الجهاز من قبل الشخص المسؤول عن سلامتهم.
- يلزم الإشراف على الأطفال لضمان عدم عبثهم بالجهاز.
- يلزم الإشراف الدقيق والحذر في حالة استخدام الأطفال لأي جهاز أو تشغيل الجهاز بالقرب منهم.
- لا تترك الجهاز مطلقاً دون متابعة أثناء الاستخدام.

## بعد الاستخدام

- قم بإيقاف تشغيل الجهاز وانزع القابس من مأخذ الكهرياء عند عدم استخدام الجهاز أو قبل تجميع أي من أجزائه أو فكها أو تنظيفها أو صيانتها. ولا تحاول مطلقاً شد السلك أثناء فصل القابس عن مأخذ الكهرياء.
- يلزم إبقاء الأطفال والحيوانات بعيداً عن الوحدة والسلك.

## الفحص والإصلاح

- في حالة تلف سلك الكهرياء، يجب استبداله من قبل الشركة المصنعة أو وكيل الصيانة التابع لها أو شخص على نفس درجة التأهيل لتجنب المخاطر.

## السلامة الكهربائية

- يلزم استخدام سلك تأريض عند استخدام هذا المنتج، وينبغي دائماً التأكد من توافق مصدر التيار الكهربائي مع الجهد المبين في لوحة التصنيف.



- يلزم أن تتوافق القوابس مع مأخذ التيار ولا تحاول إطلاقاً تعديل القابس. ويلزم عدم استخدام أية قوابس مهايئ مع المنتجات التي بها تأريض "الفئة ١". يحد استخدام القوابس غير المعدلة ومأخذ التيار المتوافقة من خطر التعرض لصدمة كهربائية.
- لا تقم مطلقاً بتشغيل أي جهاز عندما يكون أسفل مأخذ التيار الموصل به.

لا تدخل أي جسم في فتحات الغطاء الخارجي للجهاز.

أسلاك التوصيل الإضافي ومنتجات الفئة "١"

- يتعين استخدام كابل ثلاثي الأطراف؛ لأن هذا الجهاز من الأجهزة التي بها تأريض ومن منتجات الفئة "١".

- لا تقم بتشغيل الجهاز عندما يكون فارغاً؛ فقد يتسبب ذلك في تلفه.
- تجنب استعمال الفرن لتخزين أية أشياء.
- بالنسبة للأطعمة المحاطة بغشاء، مثل صفار البيض أو البطاطس أو كبد الدجاج أو ما إلى ذلك، يجب تقب الغشاء عدة مرات باستخدام شوكة قبل الطهي.
- لا تستخدم الأواني أو الأطباق المعدنية ذات الأيدي المعدنية.
- لا تضع أية وحدات بها زخارف معدنية في فرن الميكروويف.
- تأكد دائماً من فك لفات الطعام قبل تشغيل فرن الميكروويف.
- بعض أنواع البلاستيك غير صالحة للاستخدام في فرن الميكروويف، ومن ثم ينبغي دائماً التحقق من مناسبة المادة قبل استخدامها.
- لا تطهي في وعاء له فتحة صغيرة؛ لأنه قد ينفجر في حالة تسخينه في فرن الميكروويف.
- يتعين عدم وضع موازين الحرارة التقليدية المستخدمة في قياس درجة حرارة اللحوم أو محلول السكر داخل الميكروويف، إذ ينبغي استخدام الترمومترات المصنعة خصيصاً للفرن الميكروويف فقط.
- ينبغي عدم استخدام أواني الميكروويف إلنا وفقاً لإرشادات الشركة المصنعة.
- لا تحاول استخدام الميكروويف في قلي الأطعمة بغمرها في الزيت أو السمن.
- تعمل أفران الميكروويف على تسخين الطعام الموجود في الوعاء لا الوعاء نفسه، من ثم يلزم دائماً التحقق من درجة حرارة الطعام لضمان طهيه على النحو الصحيح.
- لا تضع الفرن في مكان تتولد به حرارة أو رطوبة عالية أو بالقرب من المواد القابلة للاحتراق.
- تحذير: افحص الفرن للتعرف على أية تلفيات، مثل عدم كون الباب في مكانه الصحيح أو انحنائه أو تلف أقفال الباب وسطح القفل أو كسر أو فقدان مفصلات ومزالج الباب أو وجود انبعاجات في الباب أو تجويف الفرن. إذا لاحظت وجود أي من التلفيات السابقة، لا تقم بتشغيل الفرن.
- لا تقم بتغطية أو سد أية فتحات في الجهاز.
- لا تستخدم أية مواد مذيبة أو مواد كيميائية أكالة أو مواد ينبعث منها بخار لتنظيف هذا الجهاز.
- تجنب نهائيًا ترك الأوعية المعدنية داخل الميكروويف.
- أثناء الاستخدام يصبح الجهاز ساخناً، ومن ثم ينبغي توخي الحذر لتجنب لمس الأجزاء الساخنة داخل الفرن.
- تحذير: الأجزاء التي يمكن الوصول إليها، يمكن أن تصبح ساخنة أثناء الاستخدام. ينبغي إبقاء الأطفال بعيداً عن الجهاز.
- لا تستخدم المنظفات الكاشطة أو خشنة الملمس أو المكاشط المعدنية الحادة لتنظيف باب الفرن الزجاجي؛ حيث يمكن أن يؤدي ذلك إلى خدش السطح والذي بدوره يمكن أن يتسبب في كسر الزجاج.
- قد تكون درجة حرارة الأسطح التي يمكن الوصول إليها مرتفعة أثناء تشغيل الجهاز.
- هذا الجهاز غير مصمم للتشغيل بواسطة وسائل المؤقت الخارجي أو نظام التحكم عن بُعد المنفصل.
- يمكن أن يصبح الباب أو السطح الخارجي ساخناً أثناء تشغيل الجهاز.
- إذا لوحظ تصاعد دخان، يجب إيقاف تشغيل الجهاز أو فصله عن مصدر التيار الكهربائي مع إبقاء الباب مغلقاً للأخاد أية أسنة لهب.
- احرص دائماً على قلب الطعام لتوزيع الحرارة بالتساوي واترك الطعام لبعض دقائق قبل تناوله.
- يمكن أن تصبح الأواني المستخدمة في الطهي ساخنة نتيجة لانتقال الحرارة من الطعام الساخن إليها، لذا احرص دائماً على ارتداء قفازات أثناء إخراج الأواني من الفرن.
- في حالة تجمع البخار داخل الميكروويف أو حول باب الميكروويف من الخارج، امسحه بقطعة قماش ناعمة. وقد يحدث هذا عند تشغيل الميكروويف في ظروف رطوبة عالية ولا يعني بأي حال من الأحوال وجود خلل في الجهاز.

## استخدام الجهاز

- فرن الميكروويف هذا هو وحدة مستقلة، ويتعين عدم دمجها في جهاز آخر أو وضعه داخل كابينة.
- يتعين أن يصل إلى الفرن تيار هواء كاف. لذا، لضمان تهوية جيدة، يلزم توفير فراغ قدره ١٠ سم خلف الجهاز و١٥ سم على أحد الجانبين و٢٠ سم على الجانب الآخر و٢٠ سم أعلى الفرن.
- ينبغي قصر الاستخدام فقط على الأواني المناسبة للاستخدام في أفران الميكروويف.
- عند تسخين طعام في أوعية بلاستيكية أو ورقية، ينبغي ملاحظة الفرن لاحتمال حدوث اشتعال.
- إذا لوحظ تصاعد دخان، يجب إيقاف تشغيل الفرن أو فصله عن مصدر التيار الكهربائي مع إبقاء باب الفرن مغلقاً لإخماد أية أسنة لهب.
- يحتمل أن يؤدي تسخين المشروبات في الميكروويف إلى تأخر الغليان المصاحب بفقاعات، لذا يتعين توخي الحذر عند التعامل مع أوعية المشروبات.
- يلزم خفق أو رج محتويات الرضاعات أو حاويات غذاء الأطفال والتحقق من درجة حرارتها قبل إعطائها للأطفال لتجنب تعرض الأطفال للحروق.
- ينبغي عدم تسخين البيض المحتفظ بقرشته أو الذي تم غليه حتى نضوج قشرته في فرن الميكروويف لأن هذا البيض قد ينفجر حتى بعد انتهاء التسخين في الميكروويف.
- ينبغي تنظيف الفرن بشكل دوري وإزالة أية مخلفات طعام أو راسب.
- قد يؤدي عدم الحفاظ على الفرن في حالة نظيفة إلى تدهور حالة السطح؛ مما قد يؤثر سلباً على عمر الجهاز ويحتمل أن يتسبب في خطورة.
- بغية تجنب خطر التعرض لصدمة كهربائية، لا تغمر الجهاز أو السلك أو القابس في الماء أو أية سوائل أخرى.
- يحظر إزالة القوائم الملحقة بهذا المنتج.
- يجب عدم طهي الطعام بوضعه على الصينية الزجاجية مباشرة، ويجب دائماً استخدام سلطانية أو غيرها من الحاويات المناسبة للاستخدام في فرن ميكروويف.
- تجنب تشغيل أي جهاز في حالة تلف السلك أو القابس أو بعد ظهور أي خلل في وظائف الجهاز أو سقوطه أو تلفه بأي شكل من الأشكال، كما يجب إعادة الجهاز بالكامل إلى أقرب مركز صيانة معتمد لفحصه وإجراء الإصلاحات الكهربائية أو الميكانيكية لتجنب أية مخاطر.
- لا تحاول إصلاح الجهاز بنفسك، بل سلمه إلى أقرب مركز صيانة تابع لشركة بلاك أند ديكر أو معتمد منها.
- قد يؤدي استخدام ملحقات أو مستلزمات غير موصى بها أو لا تبيعها الشركة المصنعة لهذا الجهاز إلى نشوب حريق أو التعرض لصدمة كهربائية أو إصابة جسمانية.
- تجنب تعليق السلك على حواف المنضدة أو سطح العمل أو ملامسة الأسطح الساخنة.
- تجنب ملامسة الأسطح الساخنة واحرص على استخدام المقابض.
- لا تقم بتشغيل، أو وضع، أي من أجزاء هذا الجهاز قرب أي سطح ساخن أو فوقه (مثل الموقد الذي يعمل بالغاز أو الكهرباء أو داخل فرن ساخن) أو أي جهاز ينبعث منه بخار.
- تجنب إساءة استعمال السلك، فلا تحاول مطلقاً حمل الجهاز باستخدام السلك أو شدة بقوة لفصله من المقبس، بل امسك بالقابس واسحبه لفصل التيار الكهربائي.
- عند استخدام سلك توصيل إضافي مع الجهاز، تأكد من توصيل السلك جيداً وقدرته على تحمل الاستخدام.
- ينبغي وضع فرن الميكروويف على سطح مستو يقدر على تحمل وزن الفرن ووزن أثقل كمية طعام يمكن وضعها داخله.
- لا تضع أي شيء فوق الفرن.
- لا تقم بتشغيل فرن الميكروويف إذا لم تكن الصينية الزجاجية أو الدعامة الدوارة في الوضع الصحيح.
- تأكد من عدم تلف سلك التيار الكهربائي وأنه لا يمر أسفل فرن الميكروويف أو فوق أية أسطح ساخنة أو حادة.

الشكل ب

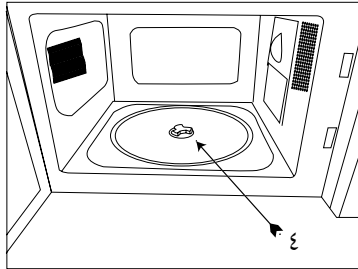
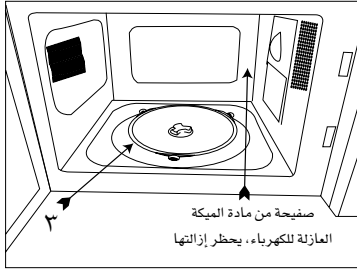

تحذير: في حالة تلف باب الفرن أو أقفال الباب، يتعين عدم استعمال الفرن حتى يتم إصلاحه بواسطة شخص مؤهل.

تحذير: من غير المأمون قيام أي شخص غير الفني المؤهل بأعمال صيانة أو إصلاح تتضمن فك الغطاء الذي يقي من التعرض لطاقة الموجات متناهية القصر.

تحذير: يتعين عدم تسخين السوائل والأطعمة في حاويات مغلقة لأنها قابلة للانفجار.

تحذير: لا يُسمح للأطفال باستخدام الفرن دون رقابة إلا بعد تزويدهم بالإرشادات الكافية التي تضمن قدرتهم على استخدام الفرن على نحو آمن واستيعابهم لمخاطر الاستخدام غير الصحيح.

الشكل ج

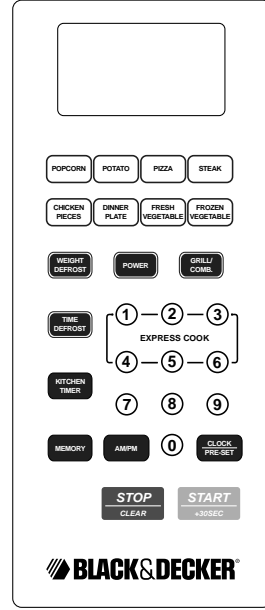

غرض الاستخدام

فرن الميكروويف بلاك أند ديكر مصمم لتسخين المأكولات والمشروبات المناسبة باستخدام الأشعة الكهرومغناطيسية. تأكد دائماً من ملء مكونات الطعام قبل الطهي.

لا تستخدم هذا الجهاز في أية أغراض أخرى. الجهاز مصمم للاستخدام المنزلي فقط.

تعليمات السلامة

تعليمات سلامة مهمة

يرجى قراءتها بتمعن والاحتفاظ بها للرجوع إليها مستقبلاً

- عند استخدام الأجهزة الكهربائية، يتعين دائماً مراعاة قواعد السلامة الأساسية؛ للحد من احتمالات نشوب حريق أو تعرض الأشخاص لصدمة كهربائية أو إصابة شخصية، بما في ذلك ما يلي:

يلي:

التأشكال (شكل أ)

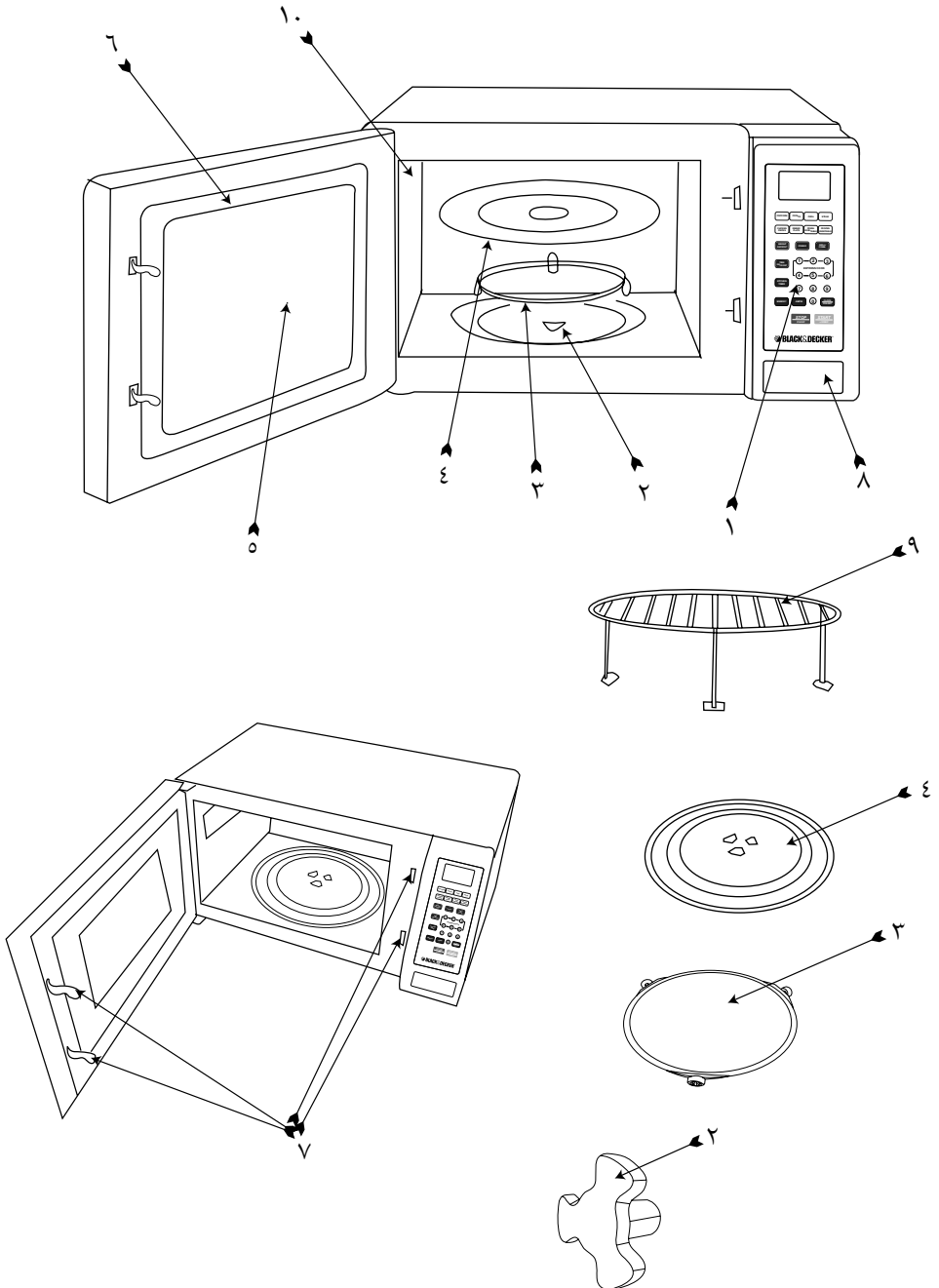

## Names & Addresses for Black & Decker Service Concessionaries

**Afghanistan:** Ishan National Co., Opp. Ministry of Justice, Kabul. Tel.: +93-2-2101727. **Algeria:** SARL Outillage Corporation, 04 Route De Dely Brahim Cheraga, Alger. Tel.: +213-21-364363/508, Fax: +213-21-369667. **Bahrain:** Fawaz Al Zayani, P.O.Box 26563, Adliya, Manama. Tel.: +973-17-712522/712756, Fax: +973-17-713789. **Bangladesh:** Ultra Corporation, 8, Kushol Centre, Uttara, Dhaka 1230. Tel.: +880-2-8919272/9756 Ext.28, Fax: +880-2-9887167. **Egypt:** Anasia Egypt for Trading S. A. E., P.O.Box 2443, 110 Mostafa Refaat Street, Sheraton Heliopolis 11361, Cairo. Tel.: +20-2-2684159, Fax: +20-2-2684169. **Ethiopia:** Tewfik Sherif & Co. Ltd., P.O.Box 5583, Debre Zeit Road, Addis Ababa. Tel.: +251-1-651700/601, Fax: +251-1-650570. **India:** Gryphon Impex Pvt. Ltd., D-6/4, Okhla Industrial Area, Phase-I, New Delhi-110020. Tel.: +91-11-26372602-4, Fax: +91-11-26372601. **Iran:** Tehran - Service Centre of Iran, No 510, South Karger Ave, Below Pasteur Sq, Tehran. Tel.: +98-21-6490608/0656/6407672. **Kish Island:** Cayhan Electric Co., No. 69, Paradise Shopping Centre, Kish Island. Tel.: +98-76444-22894. **Jordan:** Bashiti Hardware, P.O.Box 1564, TLA Ali, Amman. Tel.: +962-6-5350009/4770741, Fax: +962-6-5350012/4789783. **Kenya:** Zylgo Enterprises, IPS Building, Kuanda Street, P.O.Box 40877, Nairobi. Tel.: +254-2-338188/199, Fax: +254-2-330642. **Kuwait:** Al Omar Technical Co., P.O.Box 4062, 13041 Safat, Kuwait. Tel.: +965-4848595/0039, Fax: +965-4845652. **Lebanon:** Est. F.A. Kettaneh SA, P.O.Box 110242, Dora Highway, Kettaneh Building, Beirut. Tel.: +961-1-255860/6, Fax: +961-1-255891. **Libya:** El Ghoul Brothers, P.O.Box 348, Islamic Call Bldg., Office 201-202, Benghazi. Tel.: +218-61-9097681/4183, Fax: +218-61-9094123. **Madagascar:** Group Tana Confort S. A. R. L., B. P. 1770, Antananarivo. Tel.: +261-20-2264505, Fax: +261-20-2264244. **Malta:** John G. Cassar Ltd., 36 Victory Str, Qormi QRM 06, Malta. Tel.: +356-21-493251, Fax: +356-21-483231. **Mauritius:** Happy World Marketing Ltd., Block 2, Industrial Estate, Coromandel, P.O.Box 429, Port Louis. Tel.: +230-2076700, Fax: +230-2337330/7400. **Nepal:** Universal Trading Centre, P.O.Box 1947, Tripureswor, Kathmandu. Tel.: +977-1-262192/260587/785, Fax: 261154. **Nigeria:** Amin Bros. Eng. Co. Ltd., 30A (Plot 1291), Akin Adesola Street, Victoria Island, Lagos. Tel.: +234-1-3201778, Fax: +234-1-2613667. **Oman:** Oman Mktg. & Service Co., P.O.Box 2734, Ruwi, Muscat. Tel.: +968-560232, Fax: +968-560255. **Pakistan:** Karachi - Ammar Service & Spares, 60, Bank Arcade, Serai Road, Karachi. Tel.: +92-21-2426905, Fax: 2427214/5243. **Pakistan:** Lahore - Electronics Inn, 212-G Raja Centre, Main Market, Gulberg, Lahore. Tel.: +92-42-5756750. **Philippines:** Modern House International Enterprises, 213 Rizal Ave. Extension, between 2nd and 3rd Ave. Kalookan City. Tel.: +632 366-4487, Fax: +632 366-4489. **Qatar:** Al Mufthah Trading & Cont., P.O.Box 875, Doha. Tel.: +974-4650880/4446868, Fax: +974-4441415. **Saudi Arabia:** Dammam - Ebrahim Fawaz Al Zayani, P.O.Box 76026, Al Raka, Dammam. Tel.: +966-3-8140914, Fax: +966-3-8140824. **Jeddah:** Anasia Trading Co. Ltd. Caravan Shopping Centre, Hail Street. P. O. Box 50959, Jeddah-21477, Tel. 02 650 0948/02 636 3825, Fax 02 638 0720. **Madina:** Garziz Trdg. for Bldg. Mat.&Decor., P.O.Box 3364, Madina. Tel.: +966-4-8261490/8227636, Fax: +966-4-8265741. **Riyadh:** Anasia Trading Co Ltd. New Akaria Building, 60th St., 3rd Floor, Building # 4, Office # 3402, Malaz. P. O. Box. 18689, Riyadh-11425, Tel: 01 478 2549, Fax: 01 478 2761. **Yanbu:** Bin Afif, P.O.Box 530 Yanbu, Al Bahr. Tel.: +966-4-3222626/8867, Fax: +966-4-3222210. **Sri Lanka:** Delmege Men. Equip. Pvt. Ltd., No. 428/1AT. B., Jaya Mawatha (Darley Road), Colombo-10. Tel.: +94-11-2665914, Fax: +94-11-2665915. **Sudan:** United Distribution Company, P.O.Box 325, Sayed Abdul Rehman Street, Khartoum. Tel.: +249-11-772612/777296, Fax: +249-11-770919. **Tanzania:** General Motors Investment, P. O Box 16541, 14 Vingunguti Nyerere Road, Dar Es Salaam. Tel.: +255-22-2862661/5022, Fax: +255-22-2862667/5412/3. **Tunisia:** STE Tunisienne De Quincallerie Stg., Nvelle Zl 2013, Ben Arous, Tunis, Tunisia, Tel.: +216 71386102, Fax: +216 71380412. **UAE:** Abu Dhabi - Light House Electric., P.O.Box 120, Abu Dhabi. Tel.: +971-2-6726131, Fax: +971-2-6720667. Dubai - Black & Decker (O) A.G., P.O.Box 5420, Dubai. Tel.: +971-4-7028234/233, Fax: +971-4-2822765. Ideal Mach. & Equipmt. R. W/shop P.O.Box 37116, Al Quoz, Dubai. Tel.: +971-4-3474160, Fax: +971-4-3474157. Sharjah - McCoy Middle East LLC, P.O.Box 20228, Sharjah. Tel.: +971-6-5336321, Fax: +971-6-5336320. **Uganda:** The Building Centre, Kitgum House, 52 Station Road, P.O.Box 7436, Kampala. Tel.: +256-41-234567, Fax: +256-41-236413. **Yemen:** Aden - Middle East Trad. Co. Ltd., Mulla Dakka, Aden. Tel.: +967-2-240950, Fax: +967-2-240952. **Sana'a:** Middle East Trad. Co. Ltd., P.O.Box 12363, Hayel Street, Sana'a. Tel.: +967-1-204201, Fax: +967-1-204204. **Taiz:** Middle East Trad. Co. Ltd., Campa area near Al-Kair mosque, Taiz. Tel.: +967-4-231610/232033, Fax: +967-4-219869. **Zimbabwe:** J.D.Distributors, P.O.Box 226, 17 Bessemer Road, Graniteside, Harare. Tel.: +263-4-753913-7, Fax: 753918. **Cyprus:** G. Kyprianou Trading Co Ltd., 51 Prodromou AVE. Strovolos, 1681, P.O. Box 23318 Nicosia Cyprus. Tel.: 00357 22 468170/1, Fax: 00357 22 468186, Email gktttd@spidernet.com.cy



## WARRANTY REGISTRATION CARD

YOUR NAME/الإسم \_\_\_\_\_

YOUR ADDRESS العنوان \_\_\_\_\_

POSTCODE الرمز البريدي \_\_\_\_\_

DATE OF PURCHASE تاريخ الشراء \_\_\_\_\_

DEALER'S NAME & ADDRESS/إسم وعنوان البائع \_\_\_\_\_

PRODUCT MODEL NO. MZ3000PG - 120V